

平成22年度 滋賀県高等学校秋季総合体育大会 テニスの部

主 催

滋賀県高等学校体育連盟

主 管

滋賀県高等学校体育連盟テニス部

日 程

平成22年10月23日（土）、24日（日）、28日（木）～31日（日）

種 目

個人戦 男子シングルス・女子シングルス

個人戦 男子ダブルス・女子ダブルス

団体戦 男子・女子

会 場

男子 彦根総合運動場庭球場

女子 大津市大石緑地テニスコート （31日のみ彦根会場）

競技役員

大会 会長	増田 和 貴	
大会 委員長	大川 邦 夫	
競技 委員長	宮本 与 司 浩	
競技 副委員長	辻 雅 宏	森島 康 司

	[男子]	[女子]
レフェリー	辻 雅 宏	榎 本 義 人
アシスタント	多々良 文 夫	谷 口 毅
レフェリー	田 端 英 樹	平 塚 和 行
	西 岡 洋 行	里 村 明 香
	北 川 幸 夫	
	一 村 善 治	

大会役員

各校顧問

試合参加人数

[男子] シングルス 221名、ダブルス 184組、団体 23校[女子] シングルス 189名、ダブルス 137組、団体 19校

競技日程（予定）

	10月23日(土)	10月24日(日)	10月28(木)	10月29(金)	10月30日(土)	10月31日(日)
男子	シングルス予選	・シングルス予選残り試合、 ・ダブルス予選	団体戦 1R～F (順位戦)	・団体戦 残り 試合 ・シングルス本 戦 ・ダブルス予選 残り試合	ダブルス本戦	予備日 (男女とも)
会場	彦根総合運動場	彦根総合運動場	彦根総合運動場	彦根総合運動場	彦根総合運動場	彦根総合運動場
女子	シングルス予選	・シングルス予選残り試合、 ・ダブルス予選 (全員集合)	団体戦 1R～F (順位戦)	・団体戦 残り 試合 ・シングルス本 戦 ・ダブルス予選 残り試合	ダブルス本戦	
会場	大石緑地スポーツ村	大石緑地スポーツ村	大石緑地スポーツ村	大石緑地スポーツ村	大石緑地スポーツ村	
最終日(10/31)は男女とも、彦根総合運動場で行います。						

大会補助員

[男子] Cブロック校各部員生徒

(能登川、彦根工業、近江、米原、長浜北星、伊吹、八日市南、彦根総合、滋賀学園)

[女子] Bブロック校各部員生徒

(栗東、国際情報、守山北、石部、守山、近江兄弟社、立命館守山)

平成22年度滋賀県高等学校秋季総合体育大会テニスの部

・注意事項

1. 各校のキャプテンは出席を8時30分までに本部に届け出て下さい。
2. 競技進行はオーダーオブプレイで行います。ただし変更のある場合もあるので放送、および本部前掲示には十分注意して下さい。
3. 競技進行の状況により、競技日程を変更することがあります。
4. 個人戦の審判はセルフジャッジで行います。団体戦は敗者審判(S.C.U.)とします。
5. ウォームアップは本戦では初戦は3分以内とします。(それ以降は4本サーブのみ)
試合が終了後すみやかに始めて下さい。(3分以内)
但し、個人戦の予選は促進ルールを採用します。(ノーアド、サーブ練習無し等)
6. 試合の勝者は新しいボール(使用球ウィルソン U.S. Open Extra Duty<男子>/
Regular Duty<女子>)を持って、すぐに試合結果を本部に報告して下さい。
7. 競技中の服装は 全国高体連の服装規定に準じます。ポロシャツ、ショートパンツ、
スコートを着用して下さい。ただし、天候等の状況により変更する場合があります。
監督も選手の服装規定に準ずることを原則とします。
8. 試合中のコーチは、団体戦チェンジエンド時のみベンチで行うことを認めますが、90
秒以上にならないように注意して下さい。
9. 他のルールについては(財)日本テニス協会発行「J T Aテニスルールブック」に
従って下さい。
10. 秋季大会の当番校は次の通りです。当番校は競技運営、準備、後始末をしっかりと行
い、競技終了前に帰校することのないようにして下さい。

[男子] Cブロック校 [女子] Bブロック校

11. 会場ではごみをすべて持ち帰って下さい。
12. 会場内外でのボールを使用した練習は一切禁止します。
13. 会場までの交通機関内では他の乗客の迷惑にならないように注意して下さい。なお、
不正乗車等絶対にないようにして下さい。

平成22年度 滋賀県高等学校秋季総合体育大会 テニス競技 男子団体戦の部
 (全国高校選抜テニス大会滋賀大会)

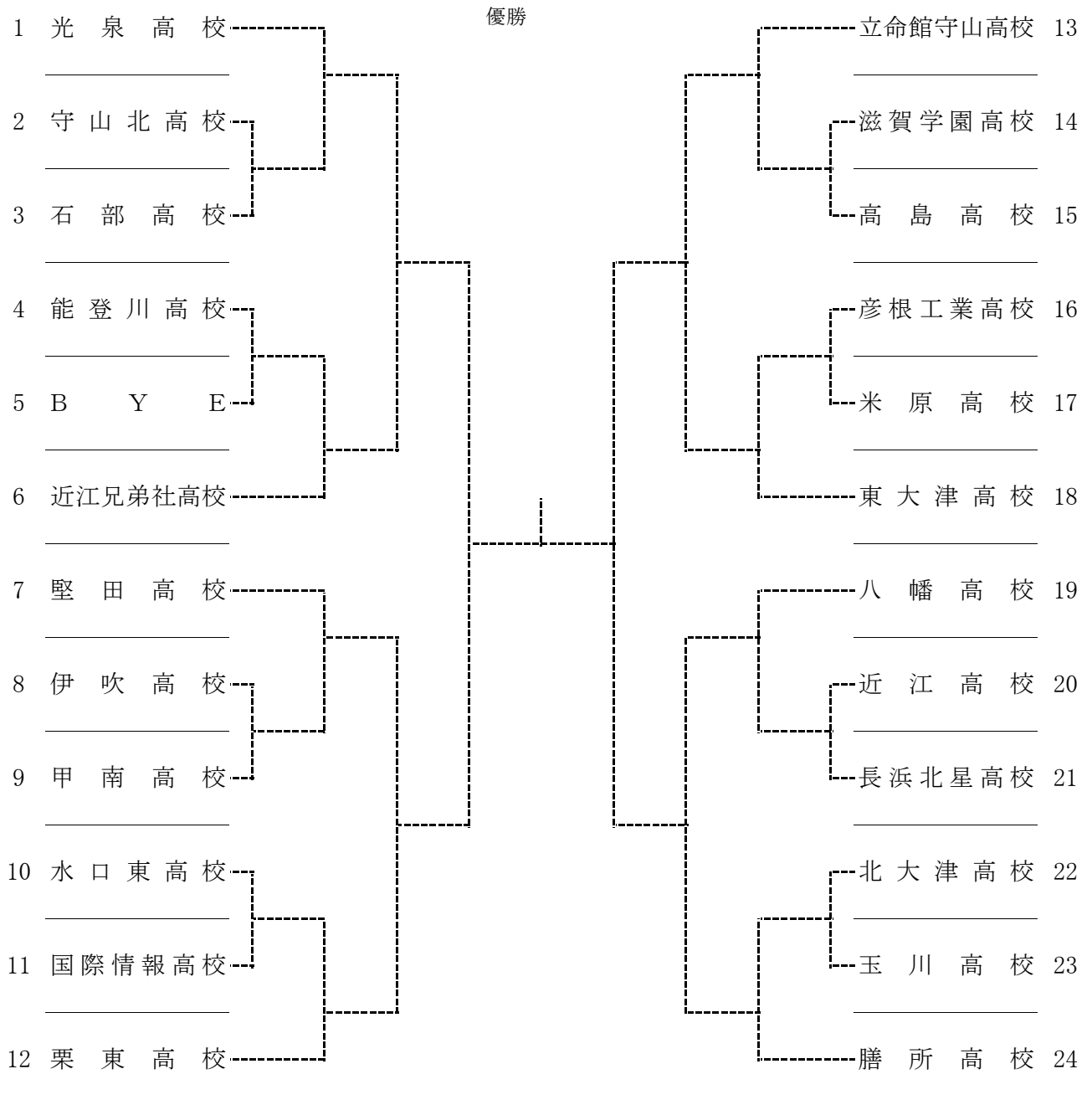

優勝	準優勝	3位	4位
----	-----	----	----

3, 4位決定戦

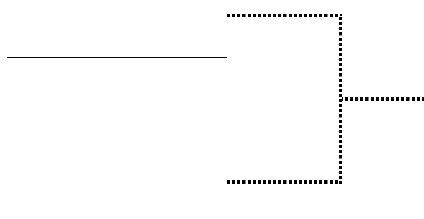

2, 3位決定戦

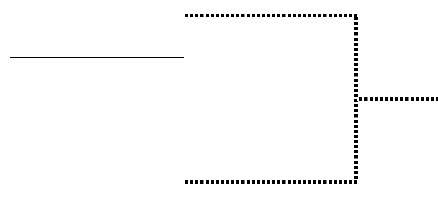

平成22年度滋賀県高等学校秋季総合体育大会 テニス競技大会 男子団体戦 登録選手名簿

【男子】 参加校：23校

コード	高校名	監督名	1. 選手名	2. 選手名	3. 選手名	4. 選手名	5. 選手名	6. 選手名	7. 選手名	8. 選手名	9. 選手名
1	1 高 島	上原 茂昭	鎌田 将五②	吉田 悠馬②	齊藤 大貴②	浅田 瞬②	原島 匠①	國友 惇巨①	遠藤 大樹①	栗本 龍太郎①	大西 裕央①
2	2 堅 田	安田 典子	松井 慎也②	上村 晃生①	今井 和麻①	藤本 慎平①	近藤 和真①	石本 聖①	藤本 裕一①	片木 亮太①	吉田 勇大①
3	3 北 大 津	川島 範章	宮 壮太②	澤 憲介②	杉山 友崇②	松尾 祥蔵①	山本 拓也②	桜井 雅己②	宮嶋 宏季②	市川 太一②	大芝 樹①
4	6 膳 所	小倉 啓嗣	南 久遠②	舟山 直希②	東 祥史②	松本 克久①	山本 堯②	今中 佑紀①	井戸 光①	丹波 佑斗②	齋藤 優太②
5	7 東 大 津	堀池 保宏	中井 宏輔②	浅沼 慧祐②	田中 龍司①	中西 琢朗①	田村 晃一②	寺本 達哉②	中嶋 洋喜②	今井 勇太①	竹内 真碧①
6	8 玉 川	脇田 舞	三村 尚一①	宮瀧 雄太②	井口 慶介②	北川 洸太②	中村 謙吾②	奥村 淳②	福西 郁哉②	堀 祐輔①	岡村 将汰①
7	9 光 泉	亀田 智範	石島 知希②	坂上 良①	奥田 郁己②	田中 雄規①	浅野 良祐②	峯尾 卓見②	藤村 卓也②	澤口 翔平①	清水 修平①
8	11 栗 東	木 下 一	久保 侑暉②	森野 瑛樹①	後藤 敬太②	木村 拓也②	横江 聡志②	後藤 真佑①	小須賀 昭貴①	久保 大地①	
9	12 国際情報	南川 愉	福島 悠太②	廣田 竜也 ②	寺田 卓②	小宮山 雄基②	川邊 翔太②	佐々木 誠太②	岩本 卓也②	檜原 稜①	山下 築①
10	13 守 山 北	坂田 幸裕	佐竹 二三也②	山川 仁成①	伊藤 拓弥②	今在家 章宏②	東郷 幸彦①	小鳥居 颯①	宇野 魁人①	長屋 和真①	植田 拓椰①
11	14 石 部	小梶 友紀子	村井 哲也②	青木 將②	澤 善輝②	藤井 聡志②	伊東 寛章①	中村 誠希①	道端 亮磨②	白川 雄也②	黄瀬 龍人①
12	15 水 口 東	久和 俊彦	西谷 航佑②	金田 拓夢②	塚原 功之②	西澤 祥平②	林 悠太①	木下 尚輝①	小椋 貴暁②	辻 賢志②	若杉 凌①
13	16 甲 南	小西 政道	山中 寿一②	小谷 裕也②	田中 宏和②	富平 裕樹②	北林 丈②	山本 聡一郎②	田邊 翔太①	大野 優樹①	奥村 悠太②
14	19 能 登 川	多々良 文夫	片山 竜雅②	小財 巧也②	井上 聖哉①	金子 高之①	林 斉志①	小川 善紀①	大前 龍平①	菊井 大翼①	内田 真史②
15	20 彦根工業	仲谷 龍男	田中 雄途②	谷口 涼介②	藤堂 祥多②	横田 敦士②	北村 侃②	森 捷太②	井上 隼多①	高尾 浩太郎②	北川 堅五①
16	21 近 江	田端 英樹	田中 脩平②	鶴野 隼暉②	松宮 正悟②	辻 忠真②	石井 智也②	赤堀 拓真①	森脇 大輔②	石田 航①	松本 拓真①
17	22 米 原	宮本 与司浩	三箇 将士②	原田 稔久①	中居 和也②	馬場 猛①	馬場 亮輔②	古沢 智哉②	大久保 恵介②	柏 友也②	梅澤 良輔②
18	23 長浜北星	西岡 洋行	藤本 和也②	中川 翼②	早川 大裕②	宮崎 泰次①	宮前 将太②	伏木 俊輝②	宮本 康平②	林 直弥②	板倉 宗一郎①
19	24 伊 吹	辻 雅 宏	寺倉 凌太①	澤村 拓哉②	大谷 章太②	兼房 修一②	河崎 竜生①	寺元 翔太②	寺島 雄大①	細田 航平②	清水 洋祐①
20	30 八 幡	岡田 裕之	吉村 優②	谷村 圭哉②	山下 颯①	清水 敦弘①	片山 裕太①	岡田 拓朗①	廣田 将喜①	小梶 和人①	杉原 諒①
21	31 近江兄弟社	林 謙 二	大野 悠希②	森 大地②	三村 勇人②	川嶋 智輝②	田中 雄也①	白井 大地②	橋本 尚樹②	磯部 瑛仁②	澤 乃輔 ②
22	32 立命館守山	嶋田 陽介	森田 大毅①	梅本 龍樹①	藤田 真輝②	伊藤 昂大②	川端 凌介②	村地 遼平②	堀 充②	堀 聖矢①	清水 駿②
23	55 滋賀学園	脇阪 智也	服部 祐汰②	谷口 竣也②	西堀 嘉行②	加藤 和樹②	宇野 貴一②	奥川 直紀①	村上 貴星②		

平成22年度滋賀県高等学校 秋季総合体育大会 テニス競技

男子シングルス 本戦

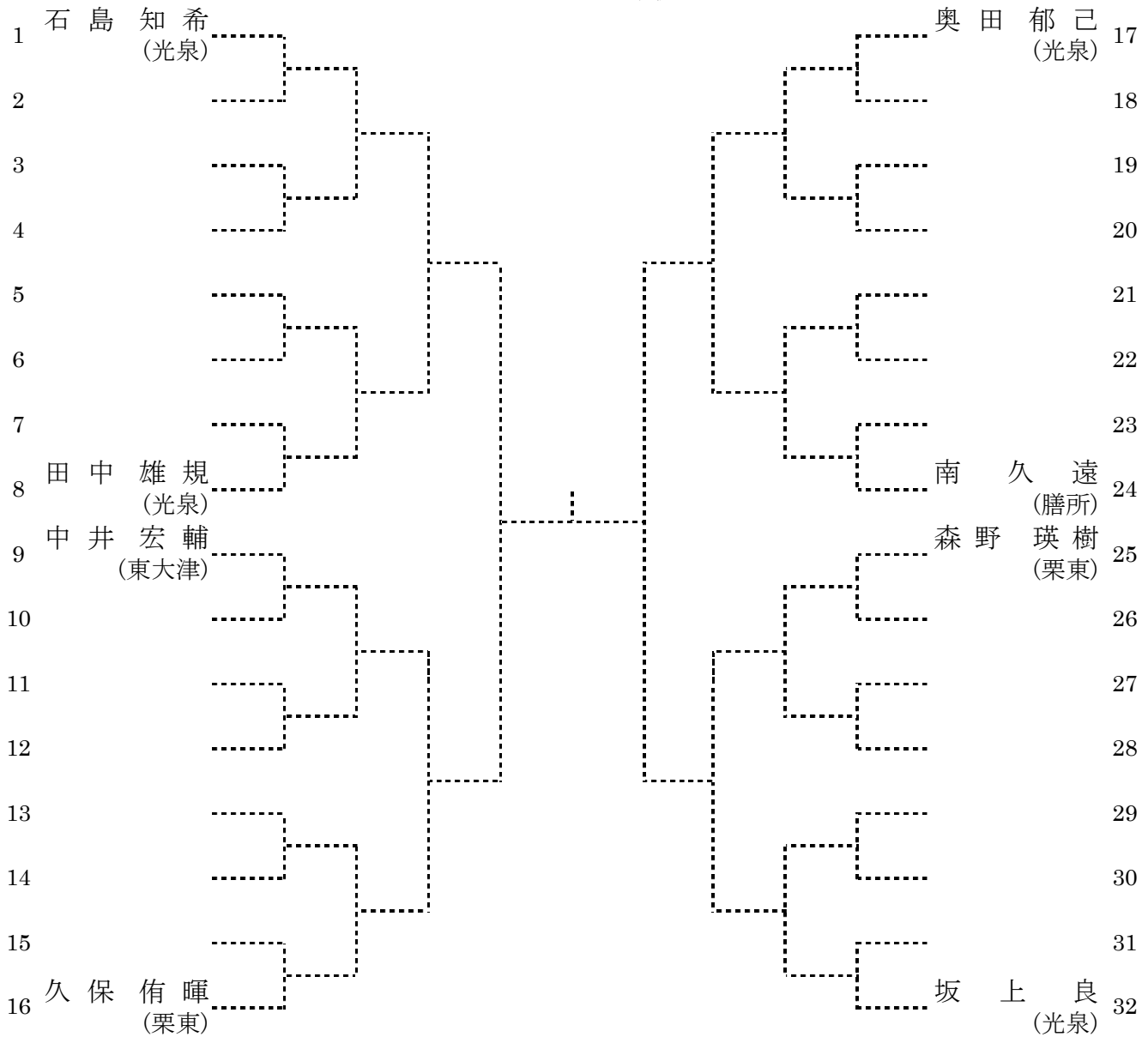

1位
2位
3位
3位

シード選手

- | | | | |
|-------------|------------|-------------|--------------|
| 1.石島 知希(光泉) | 2.坂上 良(光泉) | 3.久保 侑暉(栗東) | 4.奥田 郁己(光泉) |
| 5.森野 瑛樹(栗東) | 6.南 久遠(膳所) | 7.田中 雄規(光泉) | 8.中井 宏輔(東大津) |

試合方法:1セット(6オールタイムブレイク)

期日:平成22年10月 日
於:彦根総合運動場

参加数:(221)名(26校)

平成22年度滋賀県高等学校 秋季総合体育大会 テニス競技大会 男子ダブルス 本戦

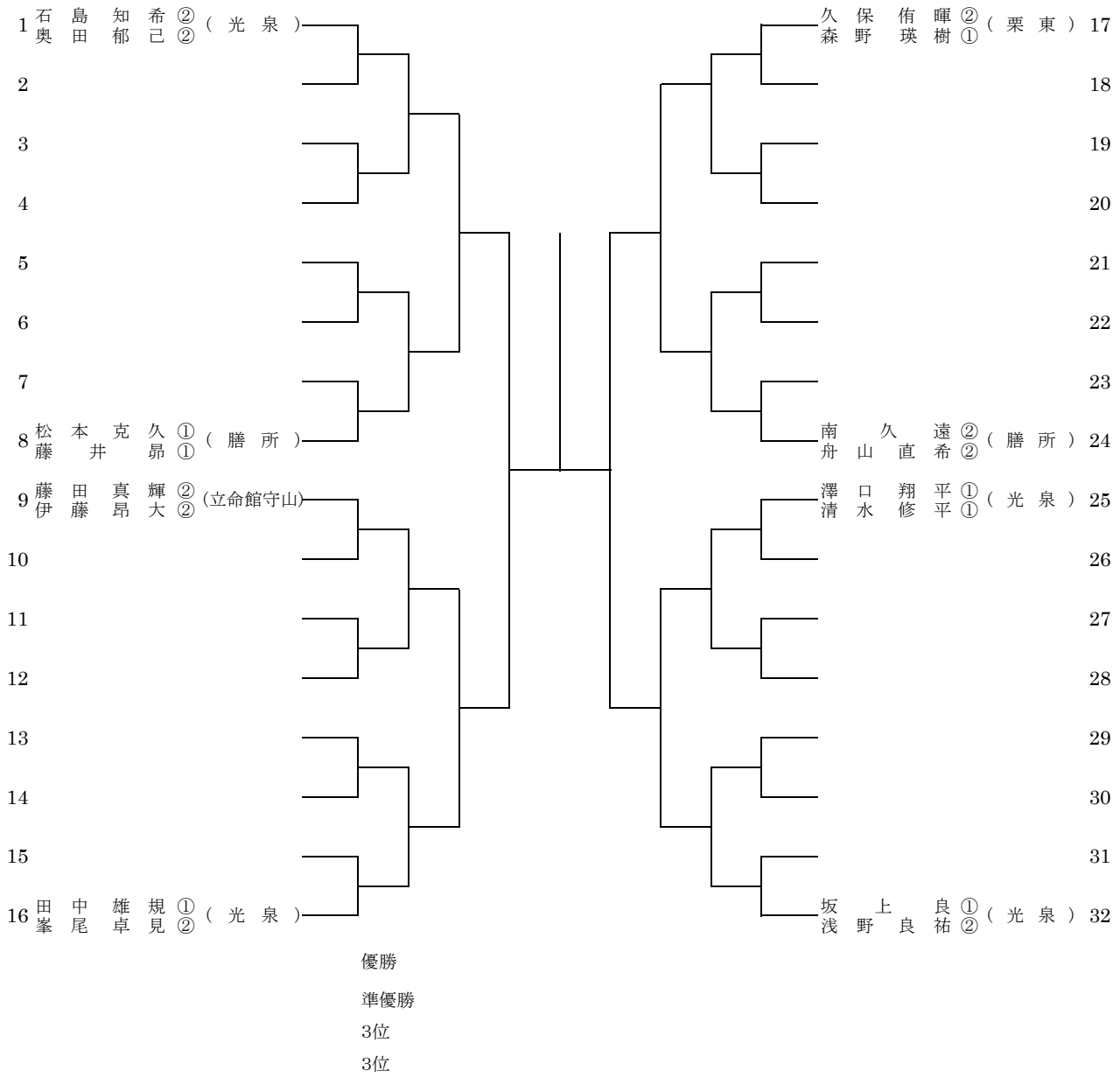

シード選手

- | | | | |
|-----------------------|----------------------|-----------------------|--------------------------|
| 1 石島 知希 (光泉)
奥田 郁己 | 2 坂上 良 (光泉)
浅野 良祐 | 3 田中 雄規 (光泉)
峯尾 卓見 | 4 久保 侑暉 (栗東)
森野 瑛樹 |
| 5 南 久遠 (膳所)
舟山 直希 | 6 松本 克久 (膳所)
藤井 昂 | 7 澤口 翔平 (光泉)
清水 修平 | 8 藤田 真輝 (立命館守山)
伊藤 昂大 |

【試合方法:1セット(6オールタイプブレイク)】 但し、決勝戦は8ゲームズとする。

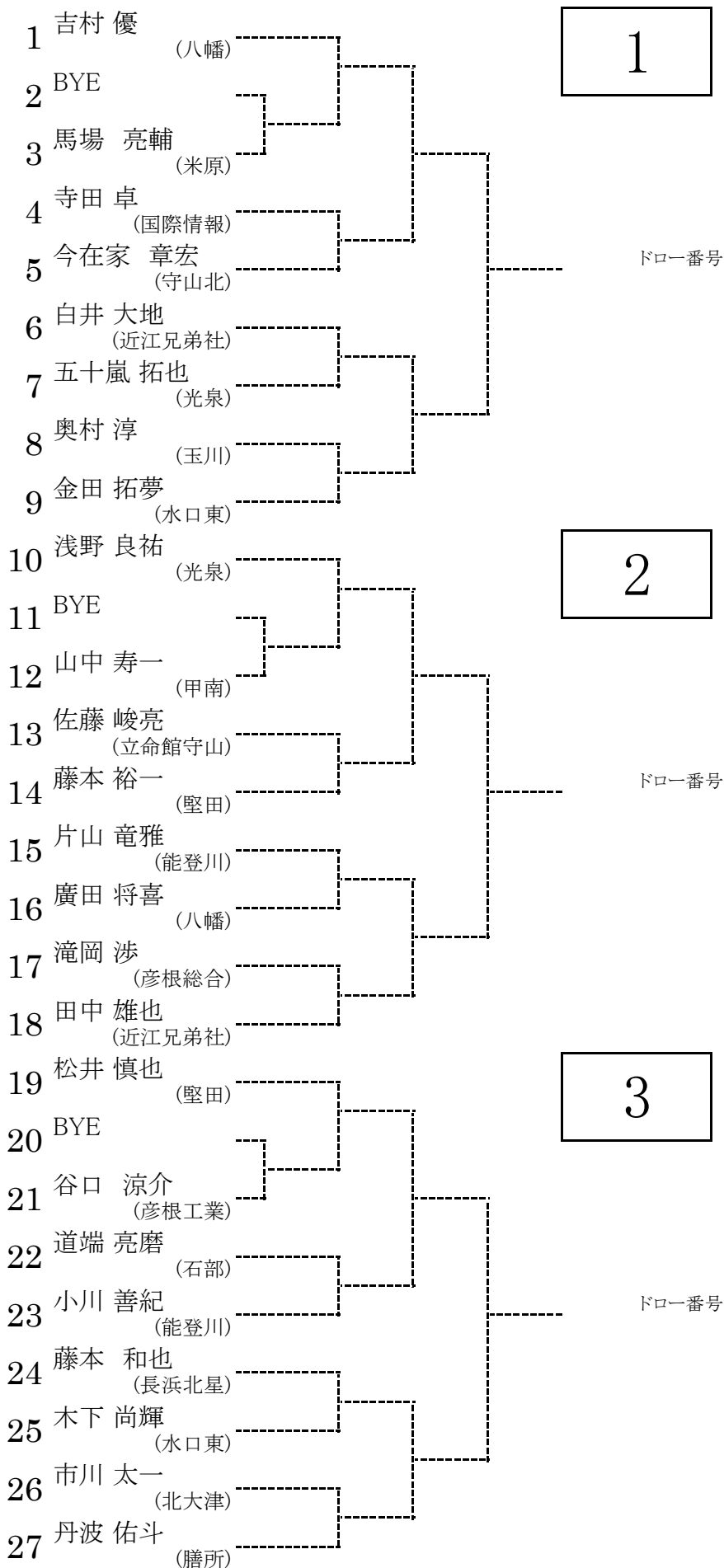

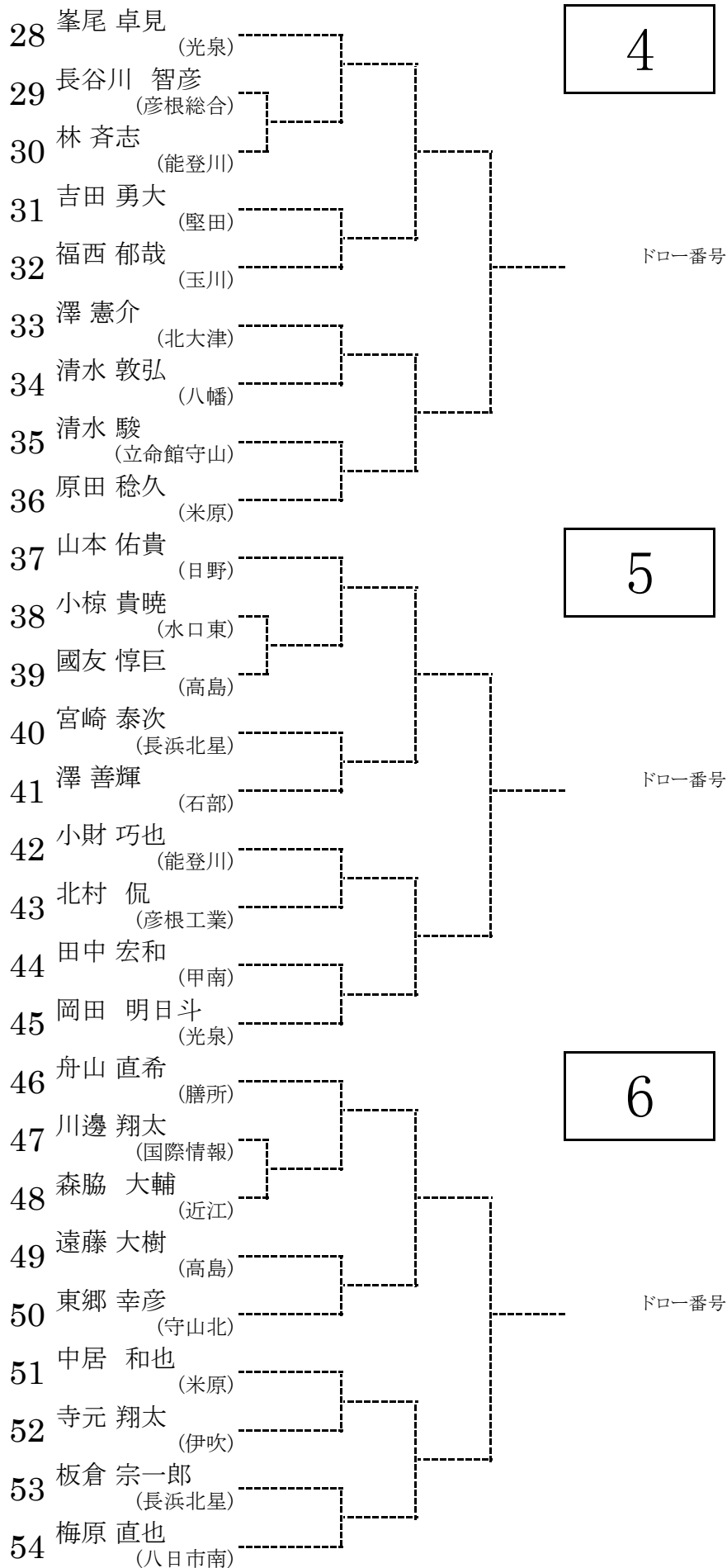

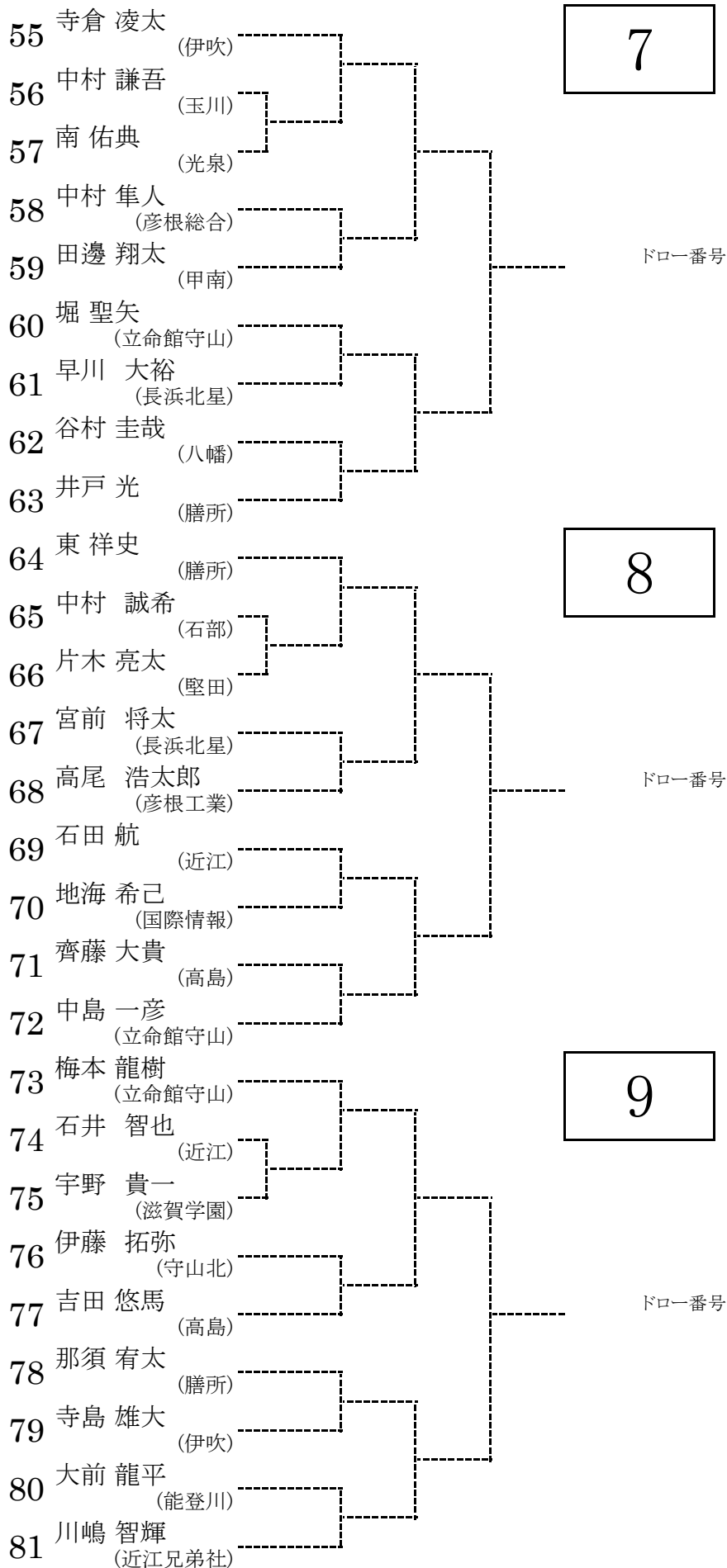

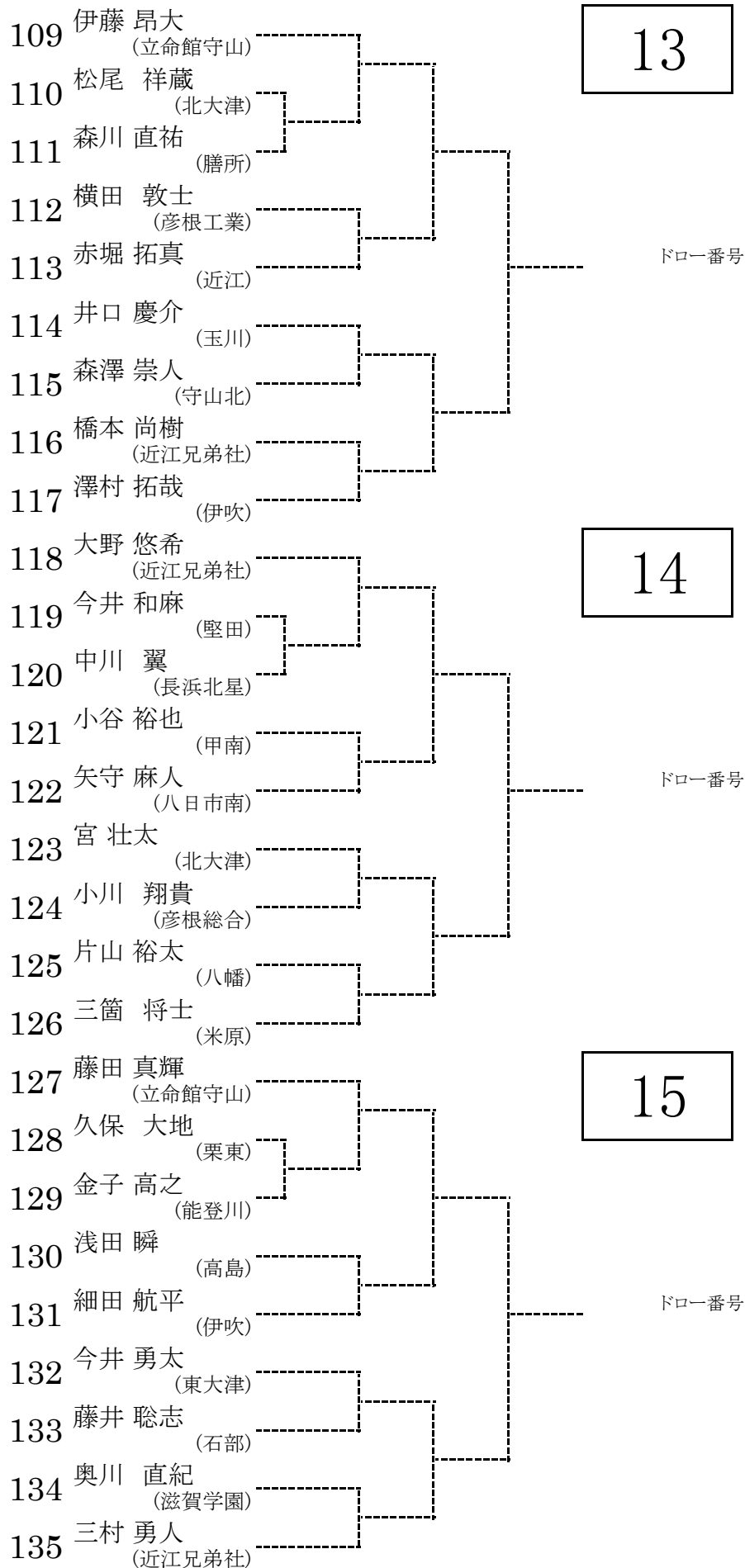

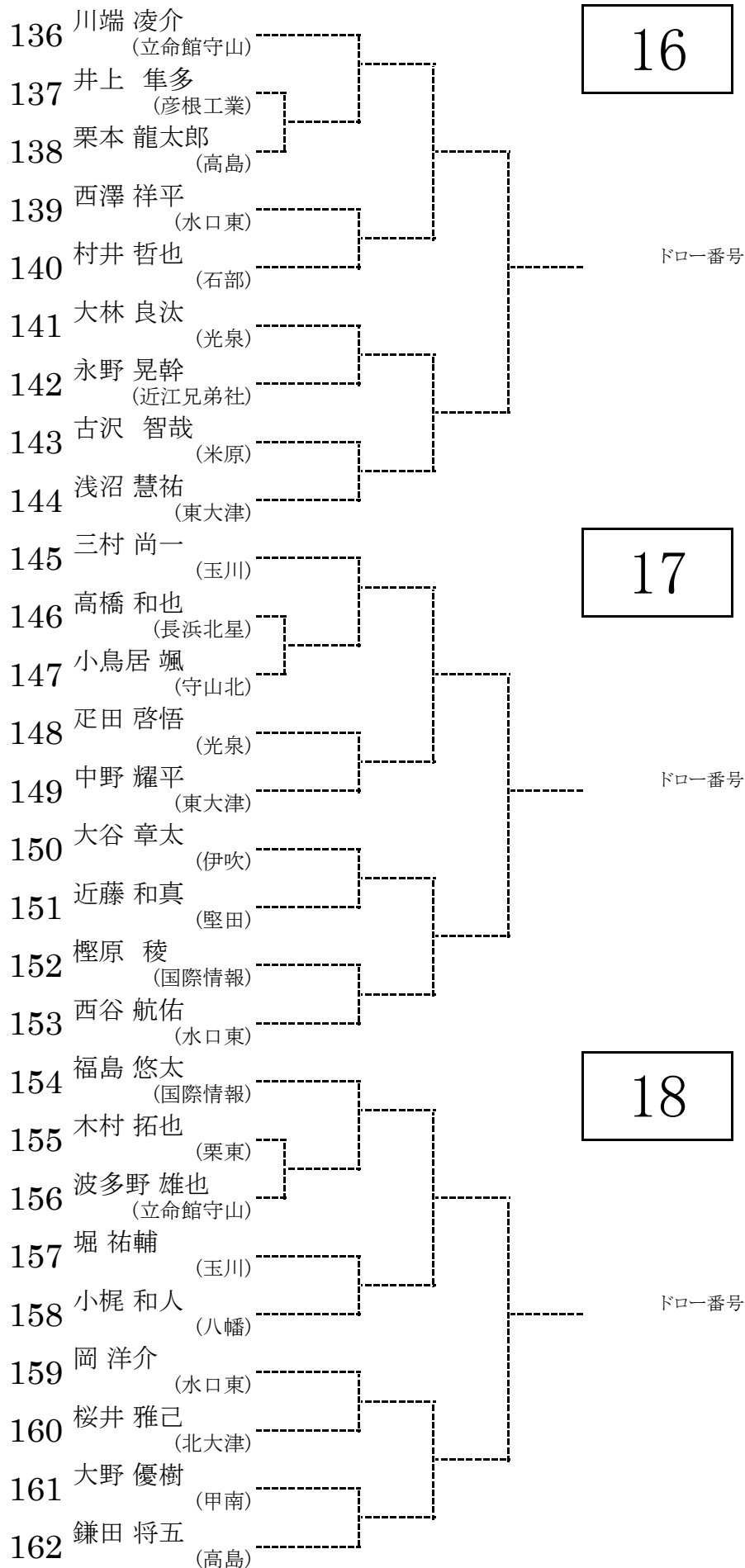

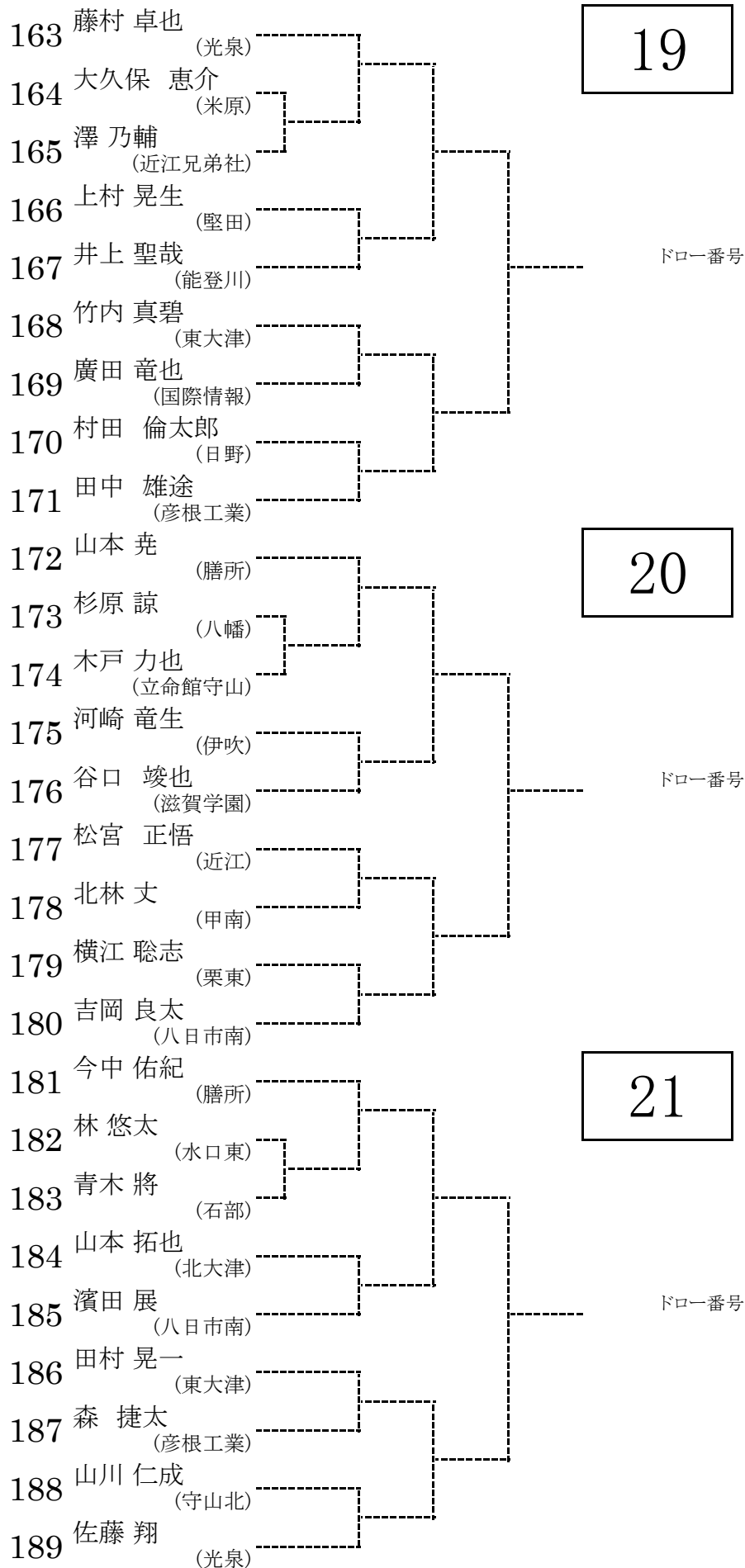

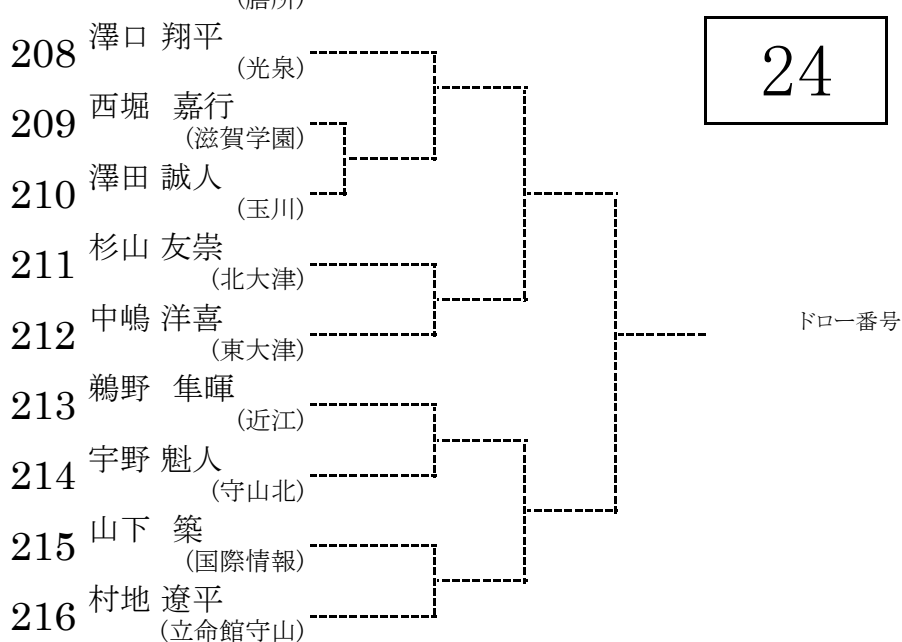
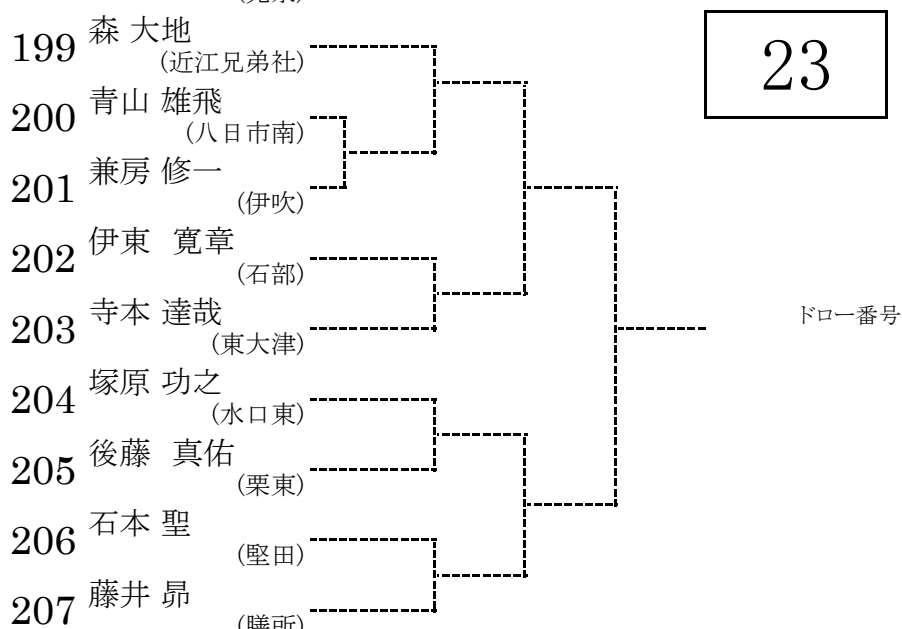
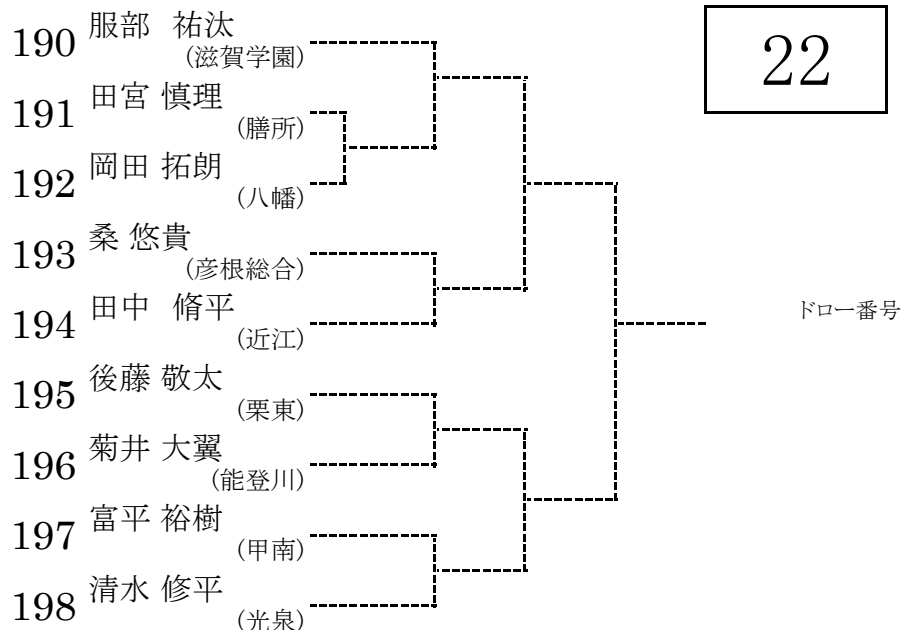

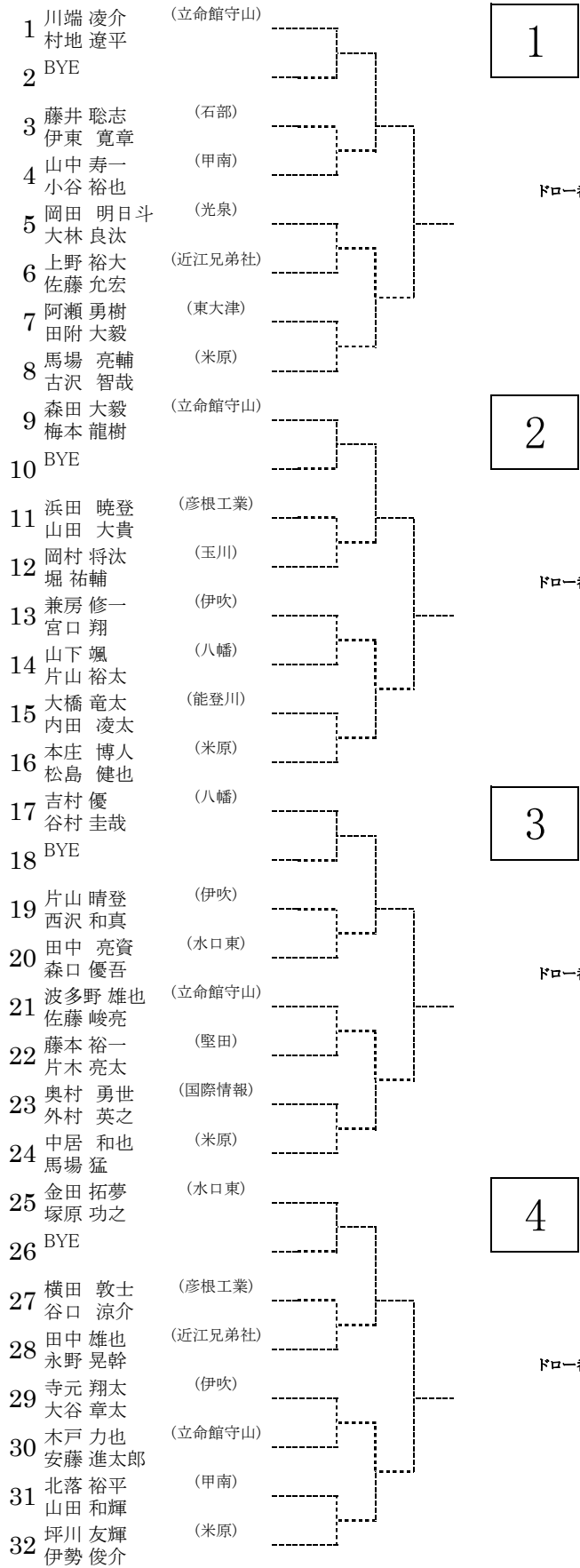

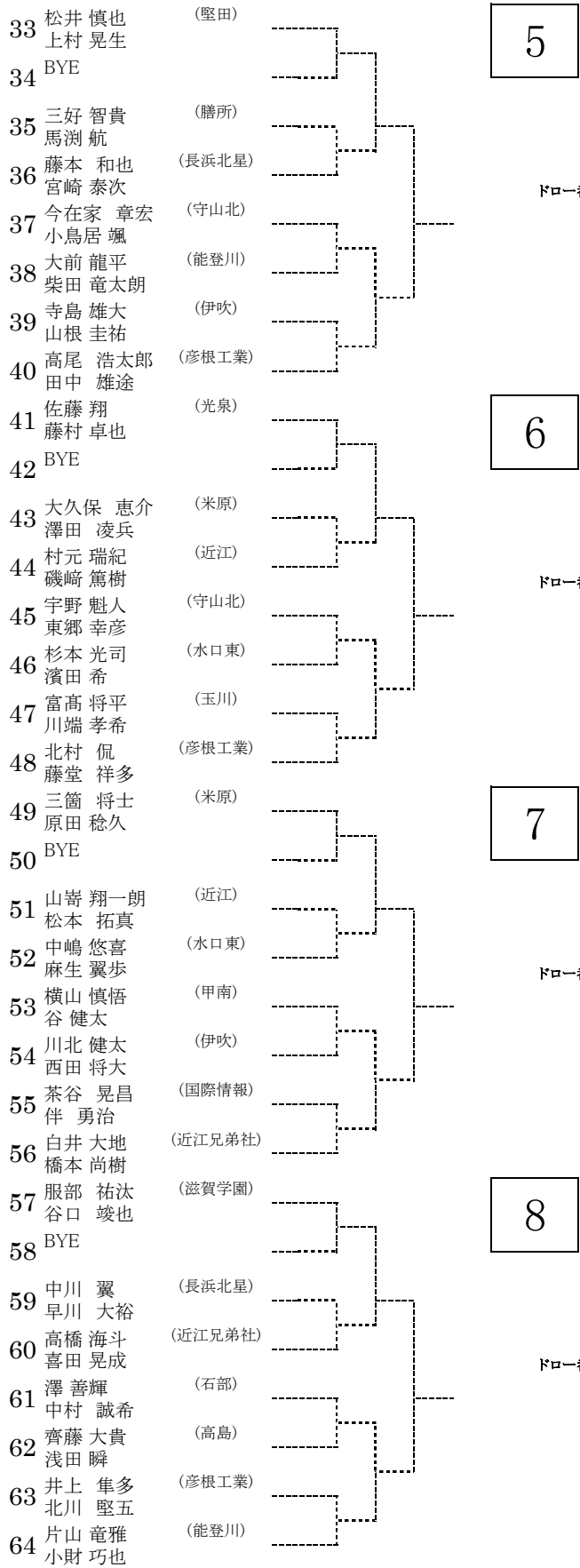

65	中井 宏輔 今井 勇太	(東大津)	┌───┐ └───┘	9
66	BYE			
67	金築 亜尊 十河 康平	(玉川)	┌───┐ └───┘	10
68	神山 創路 柴田 拓也	(膳所)		
69	井上 聖哉 金子 高之	(能登川)	┌───┐ └───┘	11
70	伊原 慎二 河田 匡輝	(北大津)		
71	長谷川 智彦 中村 隼人	(彦根総合)	┌───┐ └───┘	12
72	山本 恵士 梅原 直也	(八日市南)		
73	鎌田 将五 吉田 悠馬	(高島)	┌───┐ └───┘	9
74	BYE			
75	奥村 悠太 小泉 琢磨	(甲南)	┌───┐ └───┘	10
76	小島 一将 岡田 拓也	(彦根工業)		
77	森 大地 川嶋 智輝	(近江兄弟社)	┌───┐ └───┘	11
78	市村 益大 小山 雄生	(立命館守山)		
79	天満 智也 吉田 修武	(東大津)	┌───┐ └───┘	12
80	吉岡 良太 濱田 展	(八日市南)		
81	東 祥史 山本 堯	(膳所)	┌───┐ └───┘	9
82	BYE			
83	宮 壮太 澤 憲介	(北大津)	┌───┐ └───┘	10
84	細田 航平 角田 良介	(伊吹)		
85	伏木 俊輝 宮前 将太	(長浜北星)	┌───┐ └───┘	11
86	川島 裕稀 山梶 雅和	(能登川)		
87	河村 光 宮川 健吾	(米原)	┌───┐ └───┘	12
88	田中 龍司 竹内 真碧	(東大津)		
89	今中 佑紀 井戸 光	(膳所)	┌───┐ └───┘	9
90	BYE			
91	白川 雄也 道端 亮磨	(石部)	┌───┐ └───┘	10
92	今井 洋裕 卜部 勇輝	(玉川)		
93	西澤 祥平 林田 知樹	(水口東)	┌───┐ └───┘	11
94	川邊 翔太 佐々木 誠太	(国際情報)		
95	田中 脩平 鶴野 隼暉	(近江)	┌───┐ └───┘	12
96	雑賀 峻良 杉江 史啓	(東大津)		

97	浅田 裕貴 種子島 智哉	(膳所)	┌───┐ └───┘	┌───┐ └───┘	13
98	BYE				
99	藤井 志気 西川 嵩人	(近江兄弟社)	┌───┐ └───┘	┌───┐ └───┘	14
100	大野 優樹 田邊 翔太	(甲南)			
101	岡田 拓朗 小梶 和人	(八幡)	┌───┐ └───┘	┌───┐ └───┘	15
102	林 悠太 高野 峻	(水口東)			
103	宮下 直幸 中西 琢朗	(東大津)	┌───┐ └───┘	┌───┐ └───┘	16
104	今井 和麻 藤本 慎平	(堅田)			
105	田村 晃一 中嶋 洋喜	(東大津)	┌───┐ └───┘	┌───┐ └───┘	17
106	BYE				
107	大東 雅人 平林 勇人	(伊吹)	┌───┐ └───┘	┌───┐ └───┘	18
108	山下 弘暉 濱崎 雄大	(立命館守山)			
109	森澤 崇人 後藤 樹	(守山北)	┌───┐ └───┘	┌───┐ └───┘	19
110	村岡 翔太 大野 佑介	(彦根工業)			
111	石田 航 森脇 大輔	(近江)	┌───┐ └───┘	┌───┐ └───┘	20
112	鈴木 啓太 那須 宥太	(膳所)			
113	寺本 達哉 浅沼 慧祐	(東大津)	┌───┐ └───┘	┌───┐ └───┘	21
114	BYE				
115	小島 佑一 芝田 智帆	(堅田)	┌───┐ └───┘	┌───┐ └───┘	22
116	後藤 敬太 木村 拓也	(栗東)			
117	宮嶋 宏季 市川 太一	(北大津)	┌───┐ └───┘	┌───┐ └───┘	23
118	福西 郁哉 村田 健太	(玉川)			
119	菊井 大翼 徳田 貴洋	(能登川)	┌───┐ └───┘	┌───┐ └───┘	24
120	田宮 慎理 君野 正弥	(膳所)			
121	福島 悠太 廣田 竜也	(国際情報)	┌───┐ └───┘	┌───┐ └───┘	25
122	BYE				
123	林 直弥 清水 綾太	(長浜北星)	┌───┐ └───┘	┌───┐ └───┘	26
124	大村 元宥 川島 賢也	(近江兄弟社)			
125	吉崎 祐策 児島 一哉	(甲南)	┌───┐ └───┘	┌───┐ └───┘	27
126	石井 智也 辻 忠真	(近江)			
127	原嶋 匠 國友 惇巨	(高島)	┌───┐ └───┘	┌───┐ └───┘	28
128	齋藤 優太 丹波 佑斗	(膳所)			

129	佐竹 二三也 伊藤 拓弥	(守山北)	┌───┐ └───┘	17
130	田中 大貴 馬場 堅士	(彦根工業)		
131	寺倉 凌太 澤村 拓哉	(伊吹)	┌───┐ └───┘	18
132	木下 就介 杉山 友崇	(北大津)		
133	池野 亮太 山川 仁	(石部)	┌───┐ └───┘	19
134	森川 直祐 東野 一星	(膳所)		
135	宇野 貴一 村上 貴星	(滋賀学園)	┌───┐ └───┘	20
136	横江 聡志 後藤 真佑	(栗東)		
137	山本 佑貴 脇坂 祐平	(日野)	┌───┐ └───┘	21
138	梶原 稜 山下 築	(国際情報)		
139	中村 謙吾 奥村 淳	(玉川)	┌───┐ └───┘	22
140	滝岡 涉 小川 翔貴	(彦根総合)		
141	辻 滉章 春 亜夢	(水口東)	┌───┐ └───┘	23
142	田邊 将輝 明里 駿祐	(立命館守山)		
143	柏 友也 梅澤 良輔	(米原)	┌───┐ └───┘	24
144	松尾 祥蔵 大芝 樹	(北大津)		
145	大野 悠希 三村 勇人	(近江兄弟社)	┌───┐ └───┘	25
146	西本 祐馬 辻川 健太	(立命館守山)		
147	富平 裕樹 山本 聡一郎	(甲南)	┌───┐ └───┘	26
148	山本 真嗣 中川 僚	(伊吹)		
149	松宮 正悟 赤堀 拓真	(近江)	┌───┐ └───┘	27
150	清水 敦弘 廣田 将喜	(八幡)		
151	中野 耀平 伊藤 瞭	(東大津)	┌───┐ └───┘	28
152	西谷 航佑 小椋 貴暁	(水口東)		
153	堀 充 清水 駿	(立命館守山)	┌───┐ └───┘	29
154	近藤 和真 石本 聖	(堅田)		
155	北川 真也 中山 敬太	(彦根工業)	┌───┐ └───┘	30
156	関 康平 黒川 智	(近江兄弟社)		
157	加藤 和樹 西堀 嘉行	(滋賀学園)	┌───┐ └───┘	31
158	山川 仁成 長屋 和真	(守山北)		
159	五十嵐 拓也 南 佑典	(光泉)	┌───┐ └───┘	32
160	辻 賢志 西村 遼	(水口東)		

