

平成22年度 滋賀県高等学校秋季総合体育大会 テニスの部

主 催

滋賀県高等学校体育連盟

主 管

滋賀県高等学校体育連盟テニス部

日 程

平成22年10月23日（土）、24日（日）、28日（木）～31日（日）

種 目

個人戦 男子シングルス・女子シングルス

個人戦 男子ダブルス・女子ダブルス

団体戦 男子・女子

会 場

男子 彦根総合運動場庭球場

女子 大津市大石緑地テニスコート（31日のみ彦根会場）

競技役員

大会 会長	増田 和 貴	
大会 委員長	大川 邦 夫	
競技 委員長	宮本 与 司 浩	
競技 副委員長	辻 雅 宏	森島 康 司

	[男子]	[女子]
レフェリー	辻 雅 宏	榎 本 義 人
アシスタント	多々良 文 夫	谷 口 毅
レフェリー	田 端 英 樹	平 塚 和 行
	西 岡 洋 行	里 村 明 香
	北 川 幸 夫	
	一 村 善 治	

大会役員

各校顧問

試合参加人数

[男子] シングルス 221名、ダブルス 184組、団体 23校[女子] シングルス 189名、ダブルス 137組、団体 19校

競技日程（予定）

	10月23日(土)	10月24日(日)	10月28(木)	10月29(金)	10月30日(土)	10月31日(日)
男子	シングルス予選	・シングルス予選残り試合、 ・ダブルス予選	団体戦 1R～F (順位戦)	・団体戦 残り 試合 ・シングルス本 戦 ・ダブルス予選 残り試合	ダブルス本戦	予備日 (男女とも)
会場	彦根総合運動場	彦根総合運動場	彦根総合運動場	彦根総合運動場	彦根総合運動場	彦根総合運動場
女子	シングルス予選	・シングルス予選残り試合、 ・ダブルス予選 (全員集合)	団体戦 1R～F (順位戦)	・団体戦 残り 試合 ・シングルス本 戦 ・ダブルス予選 残り試合	ダブルス本戦	
会場	大石緑地スポーツ村	大石緑地スポーツ村	大石緑地スポーツ村	大石緑地スポーツ村	大石緑地スポーツ村	
最終日(10/31)は男女とも、彦根総合運動場で行います。						

大会補助員

[男子] Cブロック校各部員生徒

(能登川、彦根工業、近江、米原、長浜北星、伊吹、八日市南、彦根総合、滋賀学園)

[女子] Bブロック校各部員生徒

(栗東、国際情報、守山北、石部、守山、近江兄弟社、立命館守山)



平成22年度滋賀県高等学校秋季総合体育大会テニスの部

・注意事項

1. 各校のキャプテンは出席を8時30分までに本部に届け出て下さい。
2. 競技進行はオーダーオブプレイで行います。ただし変更のある場合もあるので放送、および本部前掲示には十分注意して下さい。
3. 競技進行の状況により、競技日程を変更することがあります。
4. 個人戦の審判はセルフジャッジで行います。団体戦は敗者審判(S.C.U.)とします。
5. ウォームアップは本戦では初戦は3分以内とします。(それ以降は4本サーブのみ)
試合が終了後すみやかに始めて下さい。(3分以内)
但し、個人戦の予選は促進ルールを採用します。(ノーアド、サーブ練習無し等)
6. 試合の勝者は新しいボール(使用球ウィルソン U.S. Open Extra Duty<男子>/
Regular Duty<女子>)を持って、すぐに試合結果を本部に報告して下さい。
7. 競技中の服装は 全国高体連の服装規定に準じます。ポロシャツ、ショートパンツ、
スコートを着用して下さい。ただし、天候等の状況により変更する場合があります。
監督も選手の服装規定に準ずることを原則とします。
8. 試合中のコーチは、団体戦チェンジエンド時のみベンチで行うことを認めますが、90
秒以上にならないように注意して下さい。
9. 他のルールについては(財)日本テニス協会発行「JTAテニスルールブック」に
従って下さい。
10. 秋季大会の当番校は次の通りです。当番校は競技運営、準備、後始末をしっかりと行
い、競技終了前に帰校することのないようにして下さい。

[男子] Cブロック校 [女子] Bブロック校

11. 会場ではごみをすべて持ち帰って下さい。
12. 会場内外でのボールを使用した練習は一切禁止します。
13. 会場までの交通機関内では他の乗客の迷惑にならないように注意して下さい。なお、
不正乗車等絶対にないようにして下さい。

平成22年(2010年)度 滋賀県秋季高校総合育大会テニスの部 女子団体戦

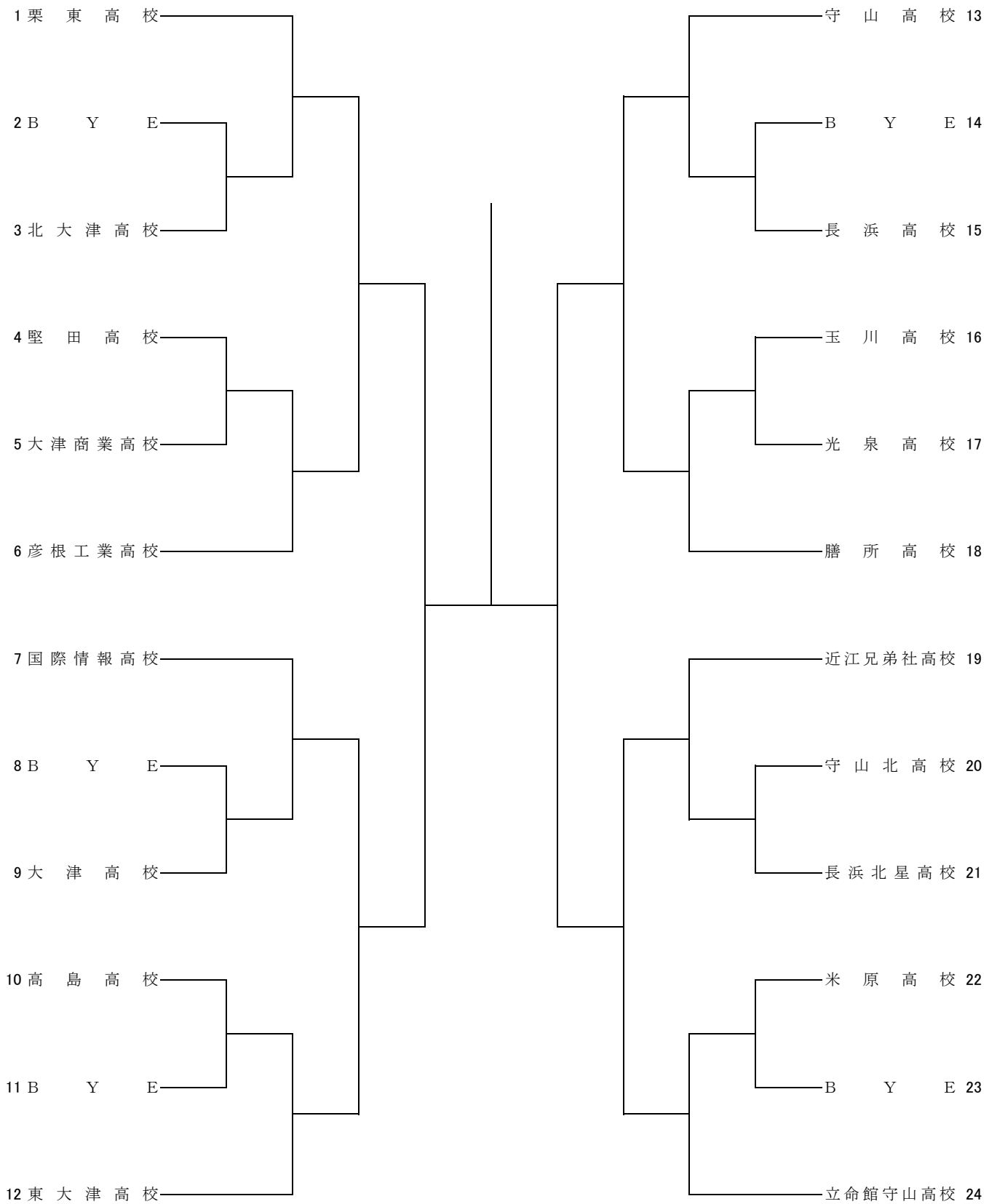

平成22年(2010年)度滋賀県秋季総合体育大会テニス競技 女子団体戦の部

コード	高校名	監督名	1. 選手名	2. 選手名	3. 選手名	4. 選手名	5. 選手名	6. 選手名	7. 選手名	8. 選手名	9. 選手名
1	高島	青谷善隆	田中恵利香 1	仁賀果林 1	上川夏実 1	羽者家舞 1	清水佳菜 1	上田美咲 1	枝しおり 1	平田優衣 1	久保井風花 1
2	堅田	榎本義人	東山結衣 2	安田芽衣 2	辻智美 1	佐藤夏海 1	井口麻央 1	山本楓 1	小林藍 1	山本菜摘 1	川俣実輝 1
3	北大津	奥田佳宏	山本彩希子 2	清水愛 2	今井美幸 2	吉里彩乃 1	西山絵里子 2	増田光来 2	梅原由記子 2	清水菜央 1	田中真有 1
4	大津商業	森島康司	中川裕美子 1	西村有加 2	西田早希 2	寺田奈央 1	朝田美里 1	小川瑠理子 1	辻出唯 1	大寺はるか 1	
5	大津	岡本彩	平野碧 2	吉野有紀 1	六車栞菜 2	堀池輝夏 2	吉田みさき 2	上坂沙耶花 2	林真奈美 1	栗政夏美 1	高橋薫美 1
6	膳所	門坂真二	坂恵梨子 2	青木成美 2	米澤杏奈 2	西岡笑美 2	阪本真里奈 2	鶴飼幸永佳 2	長谷川沙紀 1	中村凜 1	中井麻裕 1
7	東大津	梅木功	榎田なつみ 2	須堯奈保 2	戸田美範 2	三津田諒子 2	斉藤知沙 2	羽田茉奈実 2	山崎清香 2	今池亜依 1	赤堀咲紀 2
8	玉川	伊藤典博	大橋朋佳 2	上島愛子 2	中野美紗 2	福井理沙 2	石川菜緒 2	宮腰彩華 2	秋永未友 1	本多万里恵 2	立岡早希 2
9	光泉	西浦均	砂田明梨 2	片岡美咲 2	藤田茜 2	相井那保 2	阪本真帆 1	宮城佳苗 2	奥田侑奈 2	直井愛来 1	加藤歩並 1
11	栗東	赤田一則	山下莉沙 2	新貝真優 2	志村桃 1	田中真梨子 2	鈎胡桃 1	小倉菜奈 1	小泉愛美 1	遠藤璃歩 1	林果穂 2
12	国際情報	田中俊夫	梶原真利花 2	苗村和賀子 2	渡邊唯 2	浜崎愛 1	間宮奈央 2	芳野菜月 1	奥村彩未 1	前阜月 1	野元麻衣 1
13	守山北	松村友二	宮川香澄 2	梅田優未香 2	近藤彩香 1	和田智菜美 1	小川真耶 1	林明香 1	真鍋美咲 1		
20	彦根工業	沢田友宏	大野みずき 2	小川美幸 2	鏝田のぞみ 1	奥田里湖 1	杉本里穂 2	甲斐碧 2	吉田優奈 2		
22	米原	平川信人	成宮詩歌 1	押谷千咲 2	大久保朱莉 2	山田れん 1	金里穂 2	北村笑 1	片桐花奈子 2	澤田有希 2	平川彩音 2
23	長浜北星	澤井俊孝	草野菜摘 2	八田志保 2	林綾音 1	高居愛 1	林穂乃花 1	北村晴佳 1	石原蓮澄 1		
27	長浜	宮崎隆司	谷口実菜 2	梅本有希 2	宮村真琴 2	白谷藍 2	大谷美紗 2	城市梨紗 1	土川悠里 2	中村園花 2	望月ひかり 2
29	守山	清水茂男	池尻陽香 2	西村直美 2	山本有里佳 2	野田紗也果 1	中江由子 1	小野ちなみ 1	鷺田彩稀 1	久保史織 2	藤井真央 1
31	近江兄弟社	谷口毅	中村円香 2	西澤花織 2	濱田明里 1	藤井陽香 2	大澤花乃子 2	西川伶奈 2	田井中愛梨 2	木下静希 2	寛座亜未 2
32	立命館守山	里村明香	日野詩奈 1	村上真菜 2	佐藤朱里 1	小田麻由香 2	埴原文賀 2	上野晴菜 2	佐藤華佳 1	深尾紗也夏 2	服部麻未 1

訂正版 こちらに差し替えてください。

平成22年(2010年)度秋季高校総合体育大会テニスの部 女子シングルス本戦

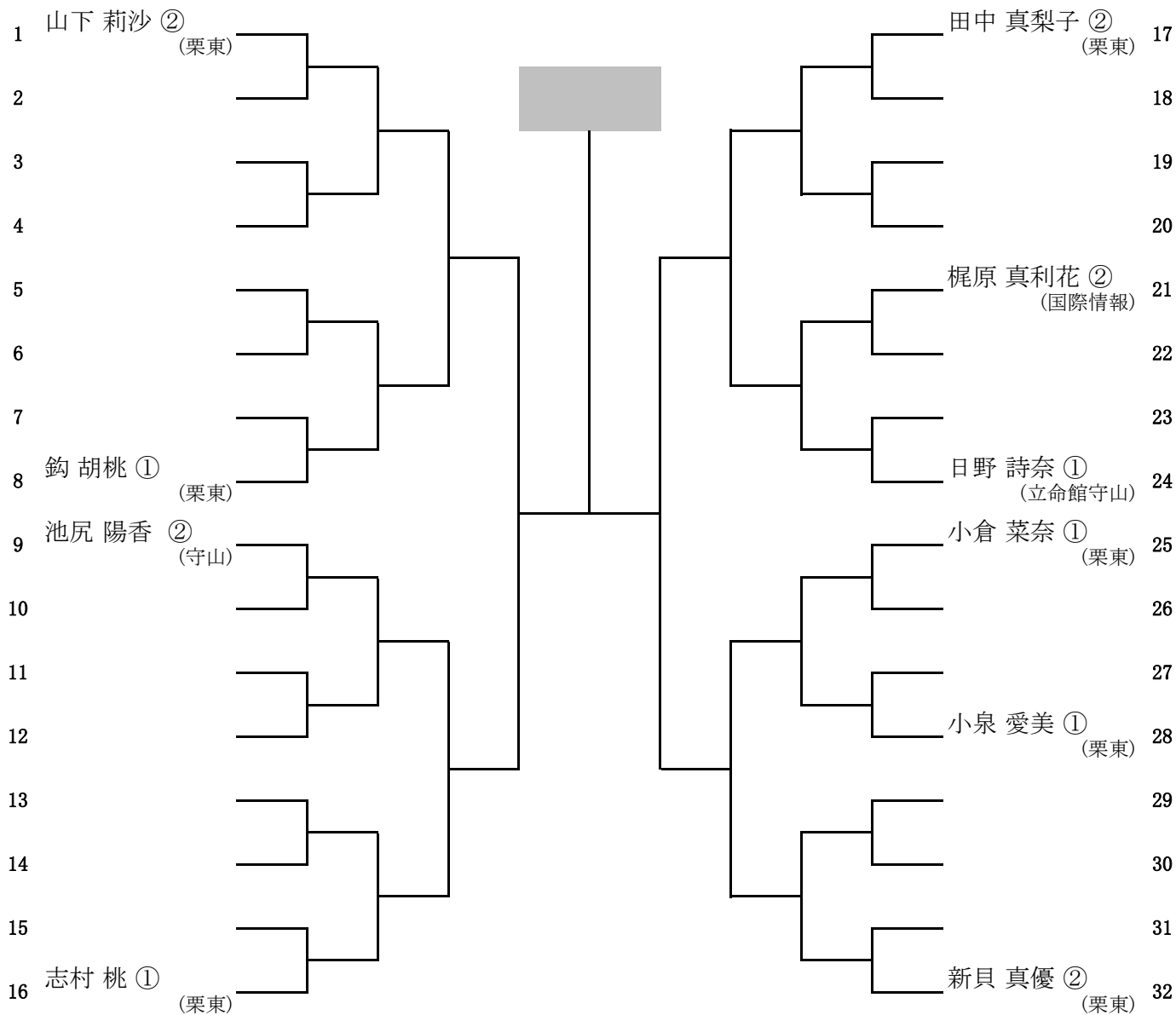

1位

2位

3位

3位

【シード順位】

- | | | | |
|--------------------|------------------|-----------------|--------------------|
| 1. 山下 莉沙 ② (栗東) | 2. 新貝 真優 ② (栗東) | 3. 志村 桃 ① (栗東) | 4. 田中 真梨子 ② (栗東) |
| 5. 池尻 陽香 ② (守山) | 6. 鈎 胡桃 ① (栗東) | 7. 小倉 菜奈 ① (栗東) | 8. 日野 詩奈 ① (立命館守山) |
| 9. 梶原 真利花 ② (国際情報) | 10. 小泉 愛美 ① (栗東) | | |

【試合方法:1セット(6ゲームズオールタイブレイク)】

参加者 189名 (予選179名、本戦10名)

平成22年(2010年)度滋賀県秋季総合体育大会テニス競技 女子ダブルスの部本戦

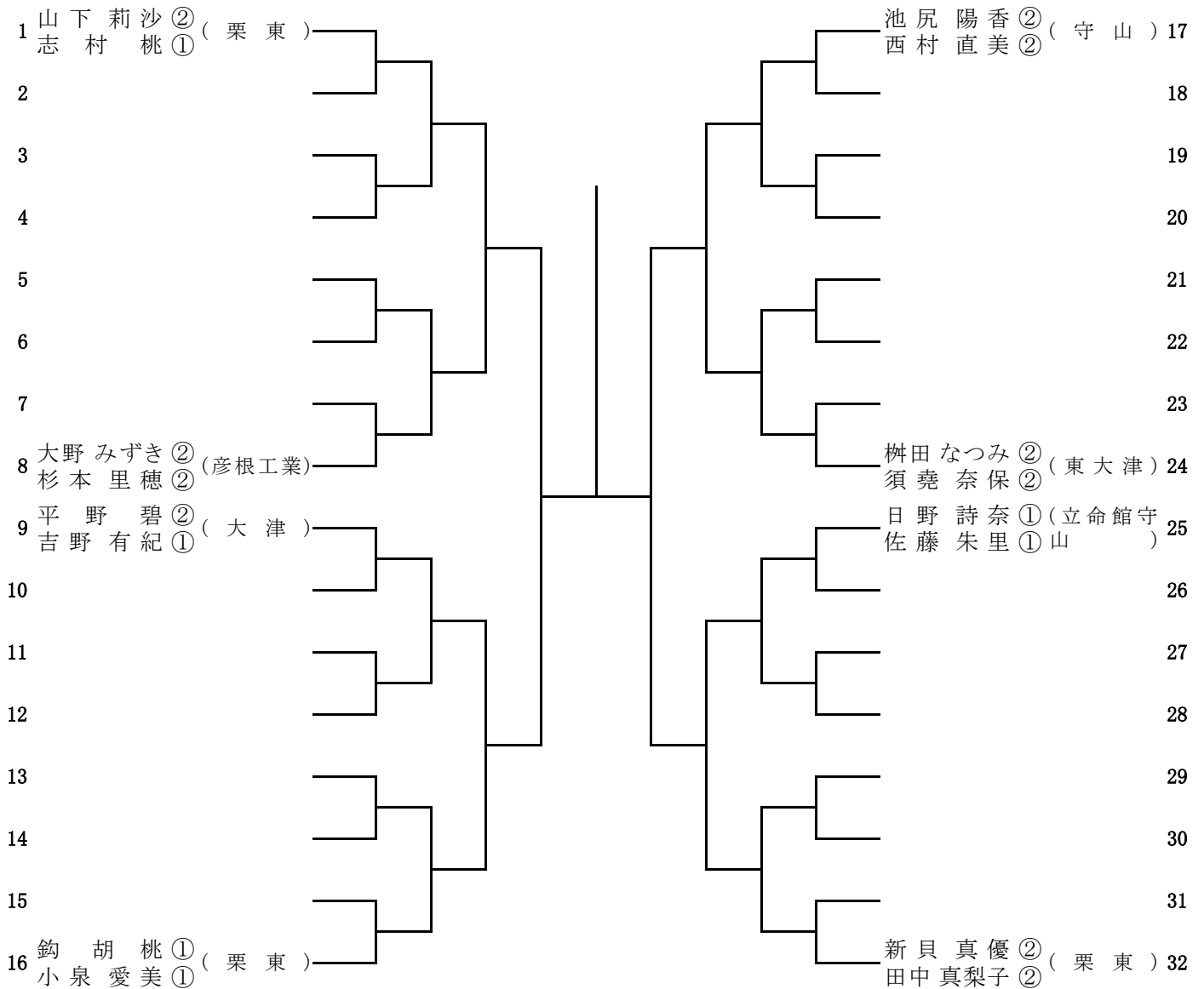

1位

2位

3位

3位

シード選手

1. 山下・志村(栗東) 2. 新貝・田中(栗東) 3. 池尻・西村(守山) 4. 鈎・小泉(栗東)
5. 日野・佐藤(立命館守山) 6. 榊田・須堯(東大津) 7. 大野・杉本(彦根工業) 8. 平野・吉野(大津)

試合方法: 1セット(6オールタイブレイク)で行います。

参加者 137組 (予選 129組、本戦 8組)

平成22年(2010年)度 滋賀県秋季高校総合体育大会テニスの部 女子シングルス予選

< D > ブロック

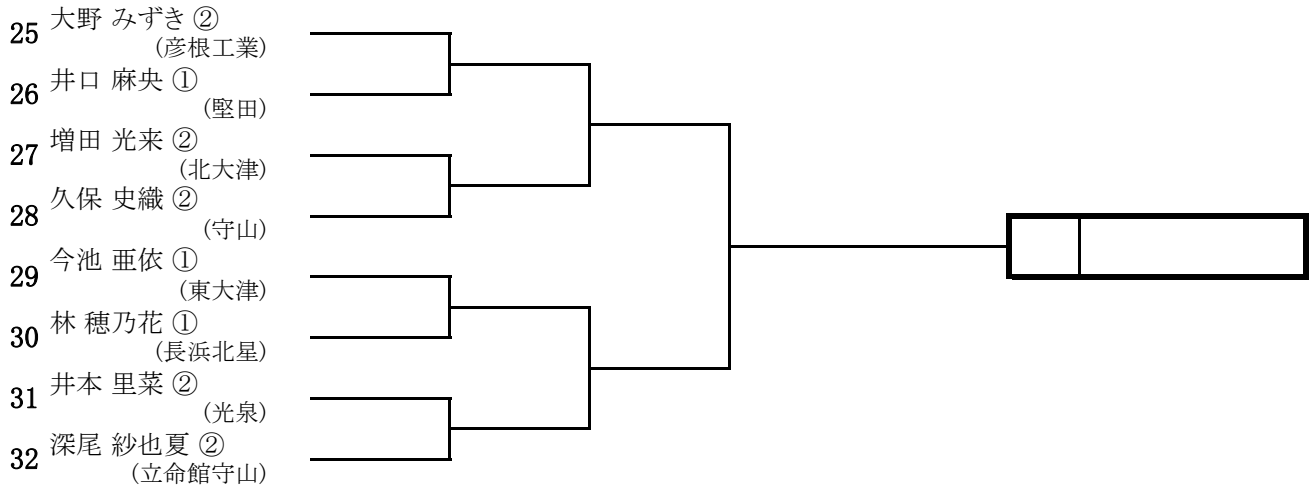

< E > ブロック

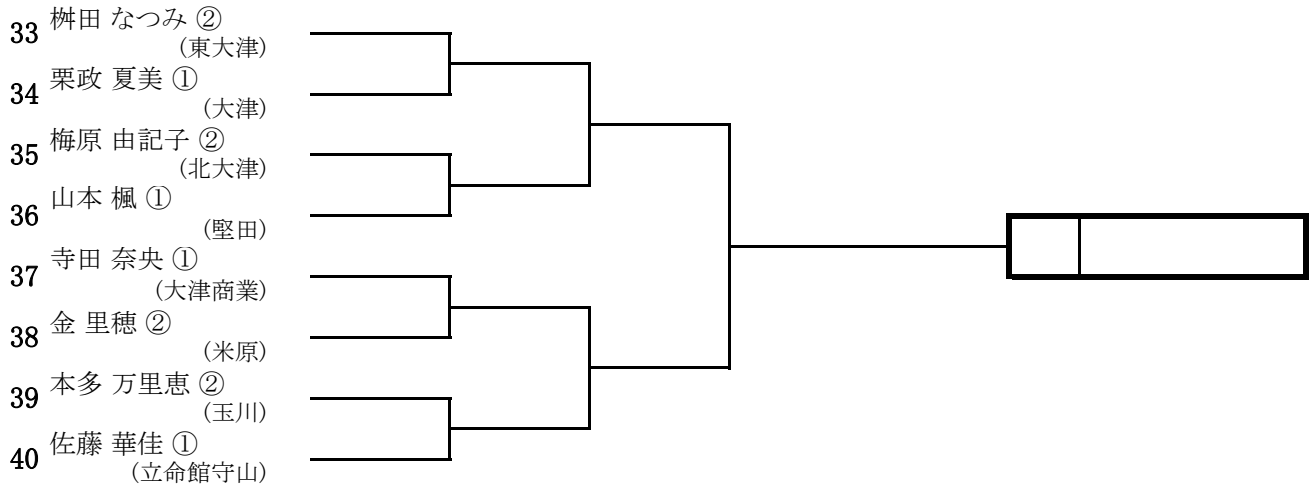

< F > ブロック

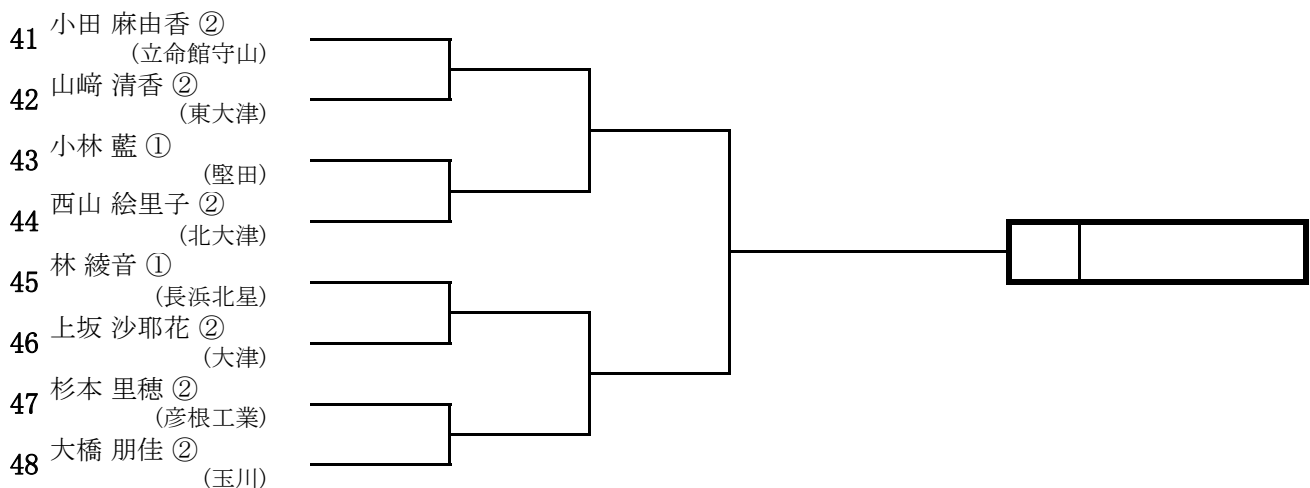

平成22年(2010年)度 滋賀県秋季高校総合体育大会テニスの部 女子シングルス予選

< G > ブロック

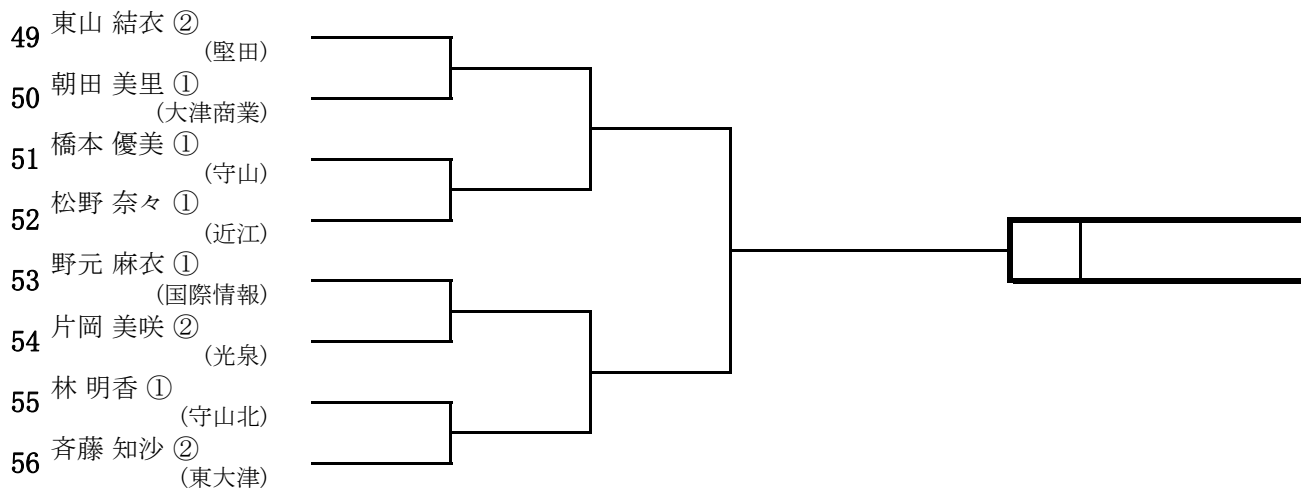

< H > ブロック

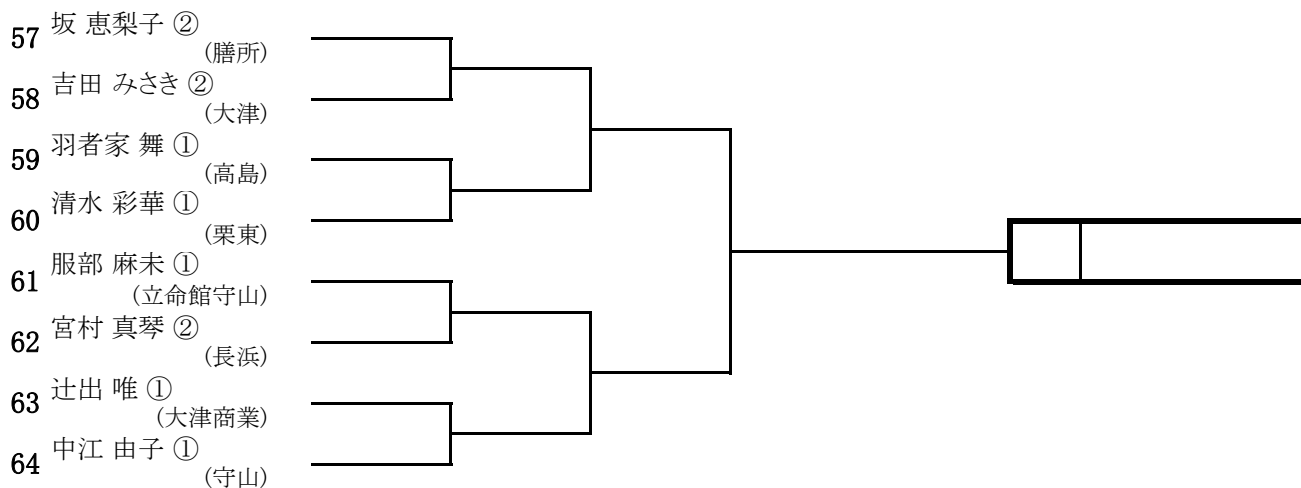

< I > ブロック

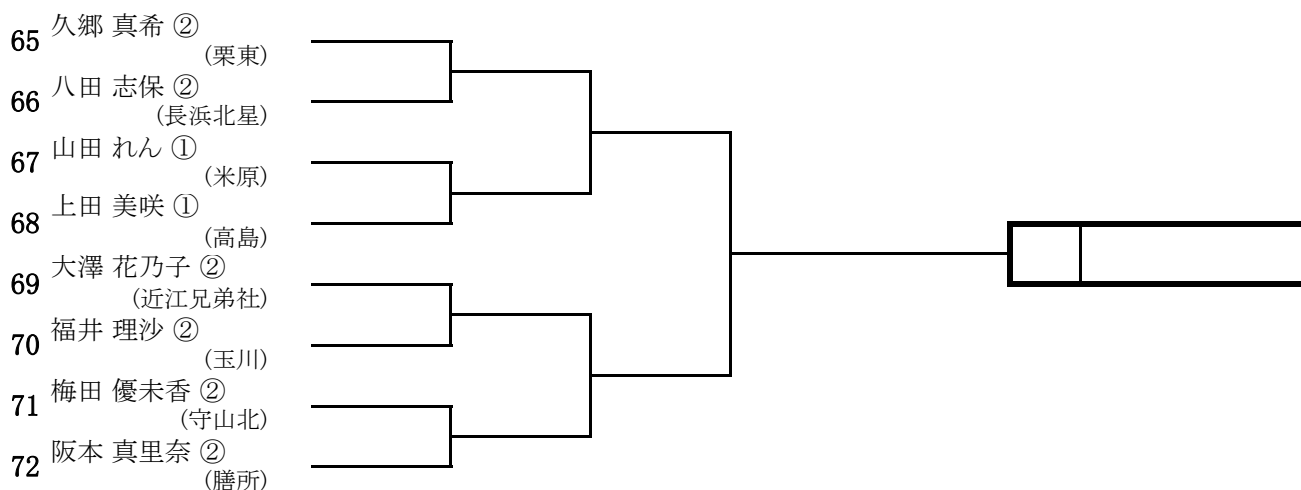

平成22年(2010年)度 滋賀県秋季高校総合体育大会テニスの部 女子シングルス予選

< J > ブロック

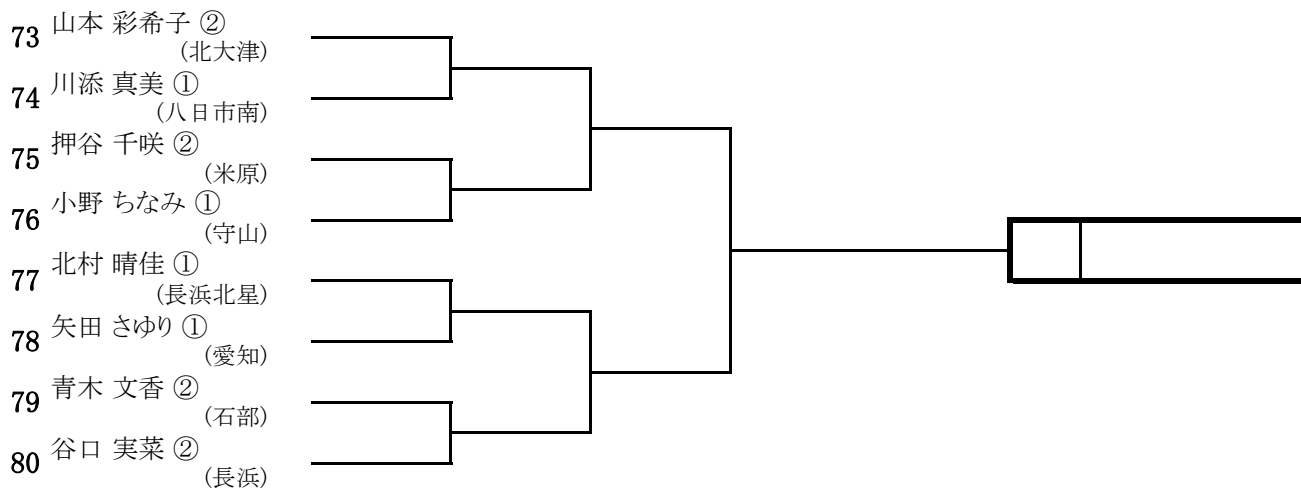

< K > ブロック

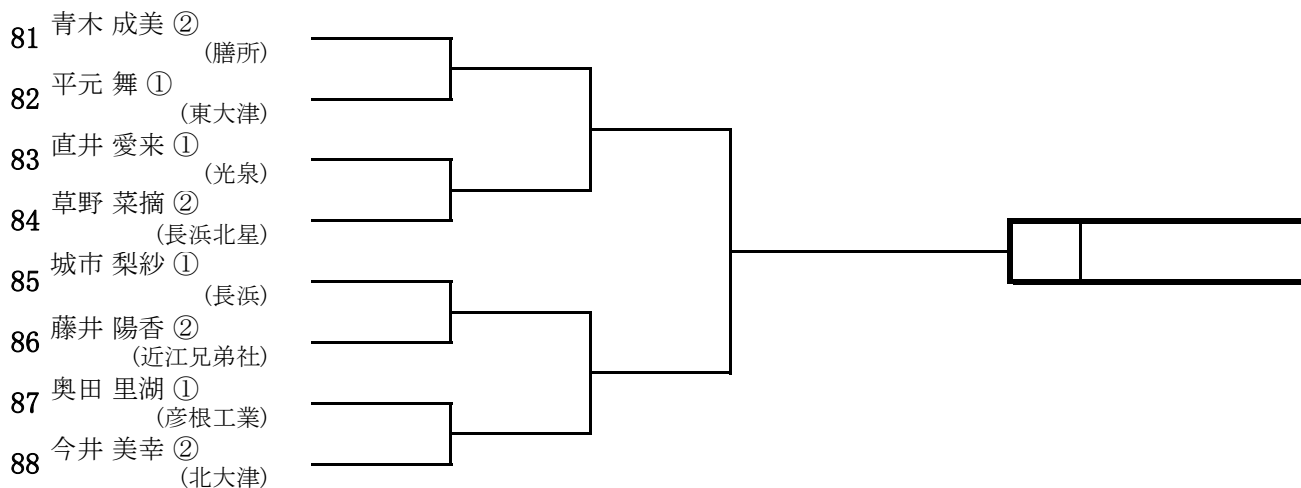

< L > ブロック

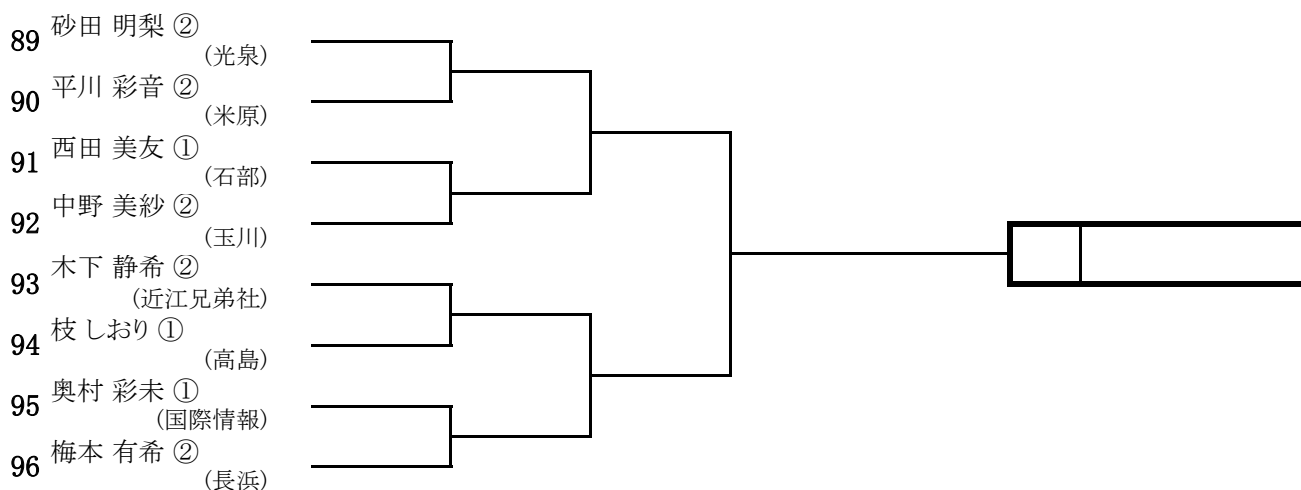

平成22年(2010年)度 滋賀県秋季高校総合体育大会テニスの部 女子シングルス予選

< M > ブロック

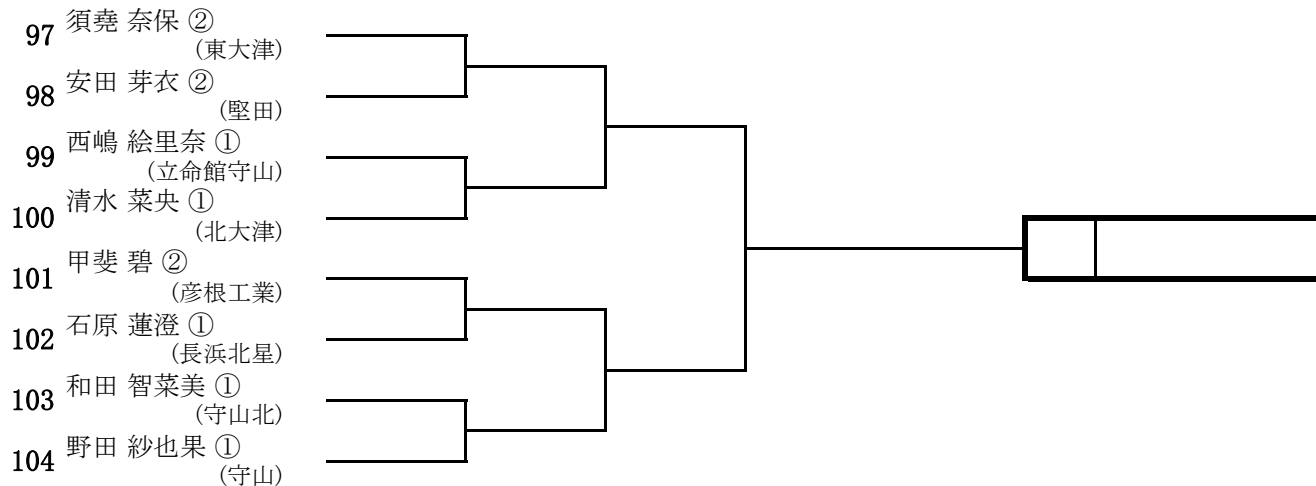

< N > ブロック

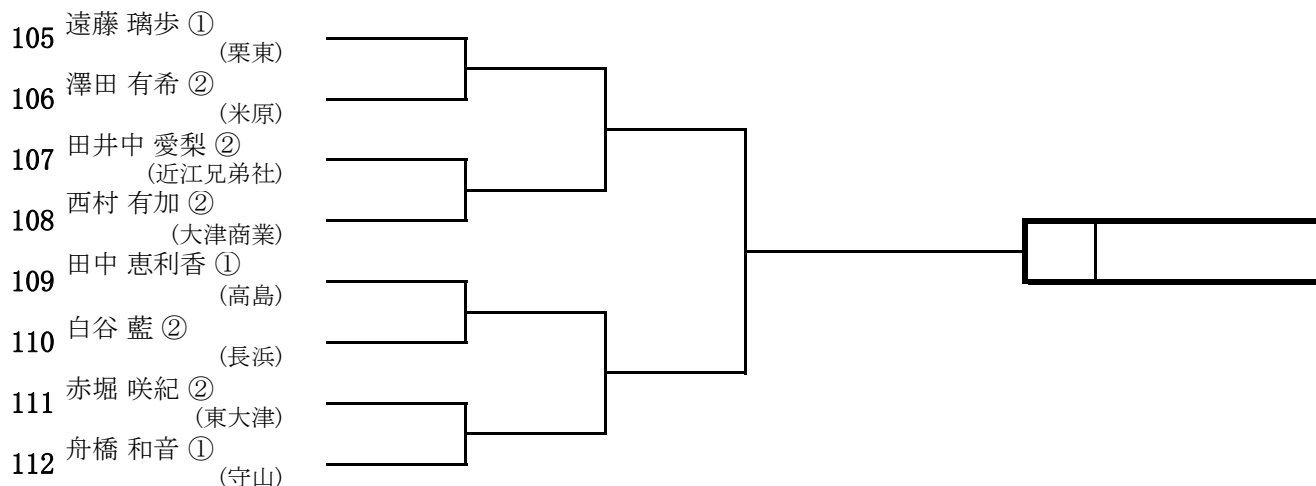

< O > ブロック

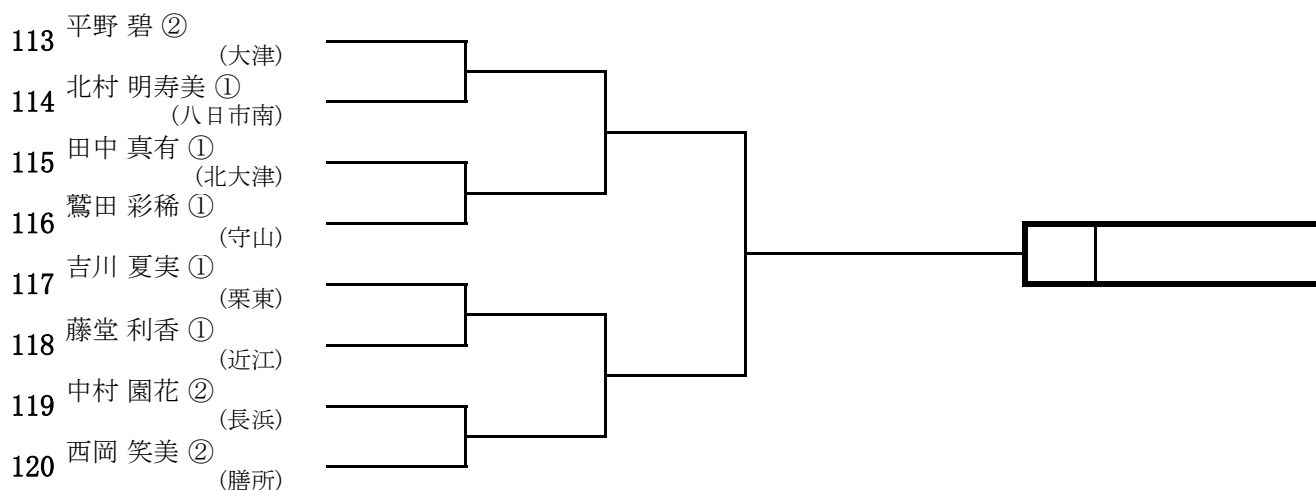

平成22年(2010年)度 滋賀県秋季高校総合体育大会テニスの部 女子シングルス予選

< P > ブロック

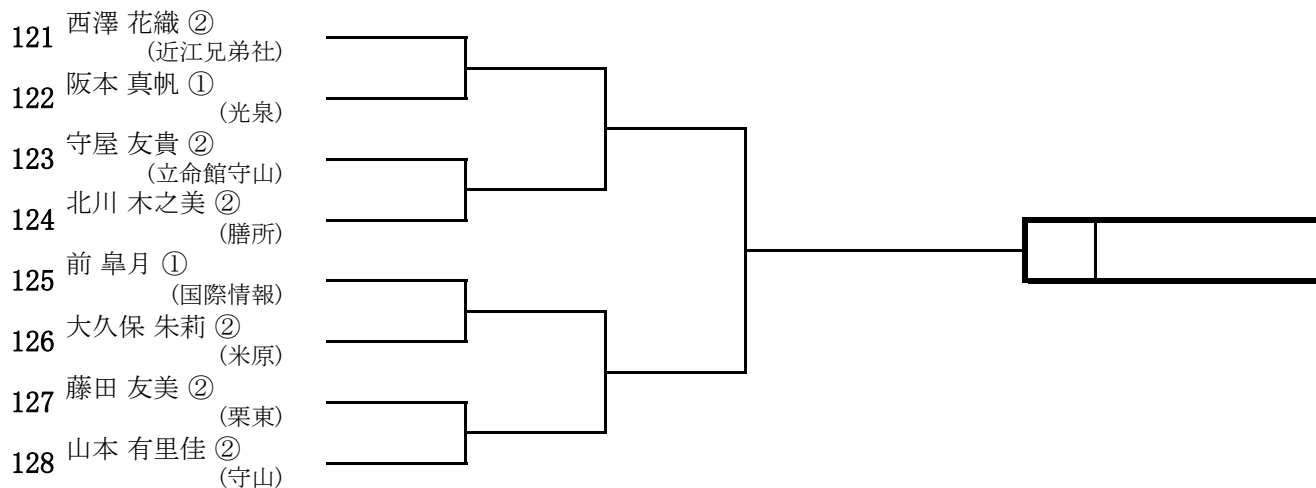

< Q > ブロック

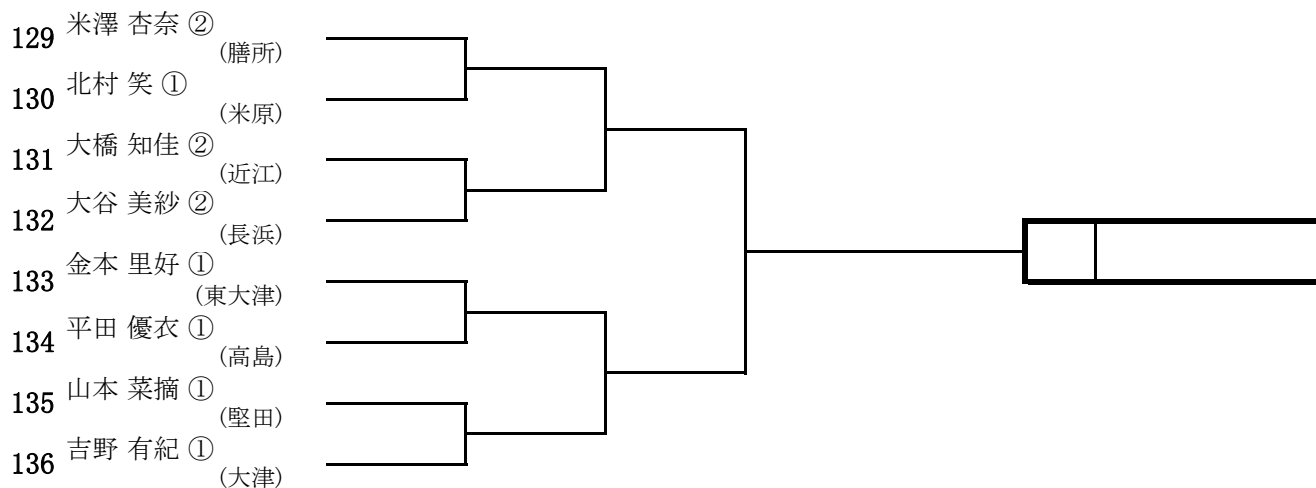

< R > ブロック

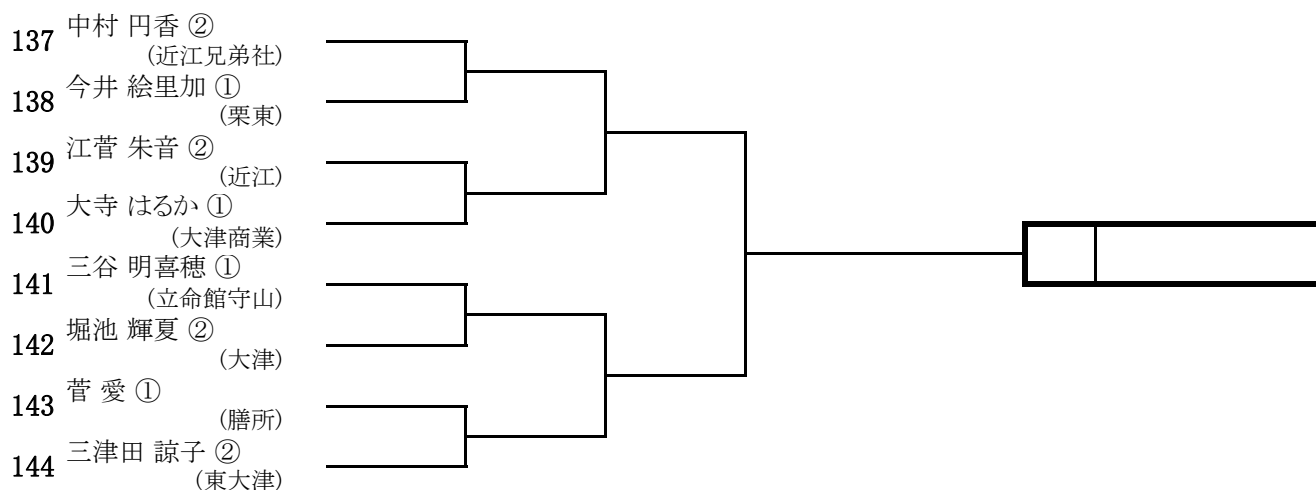

平成22年(2010年)度 滋賀県秋季高校総合体育大会テニスの部 女子シングルス予選

< S > ブロック

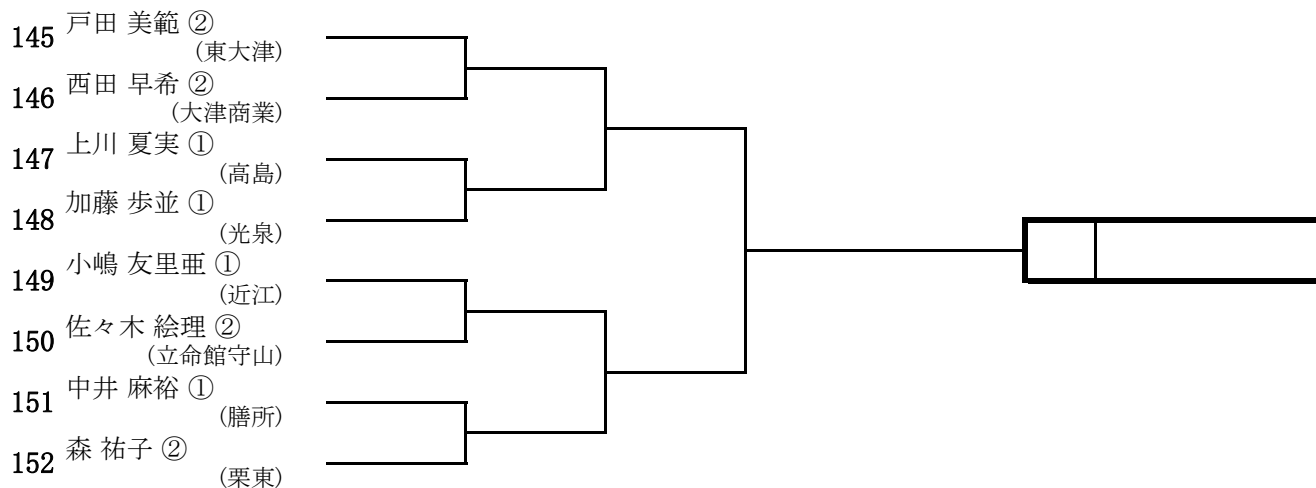

< T > ブロック

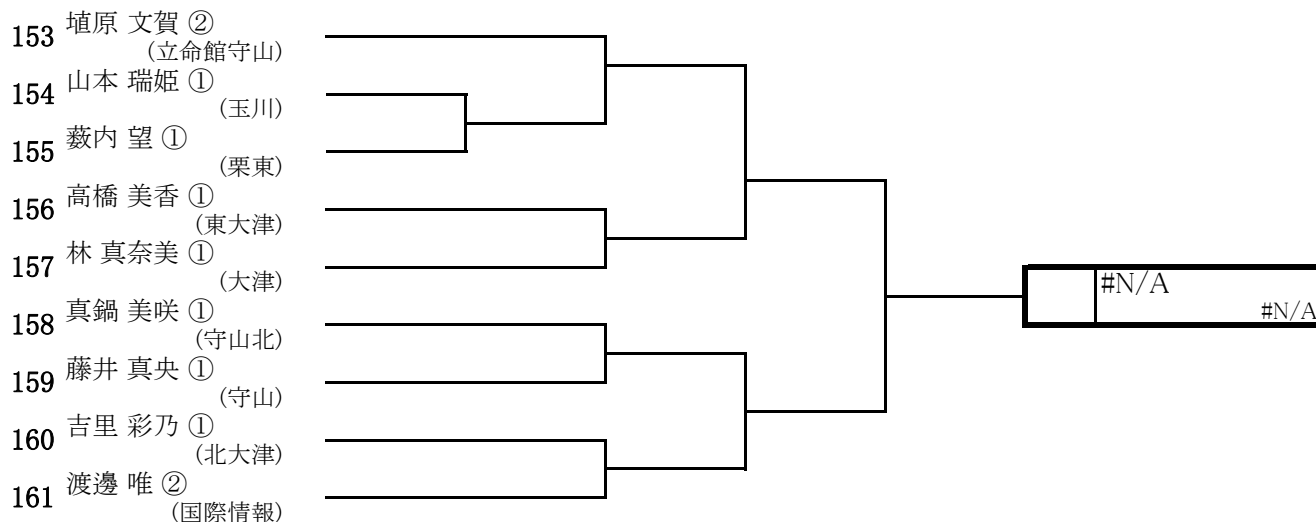

< T > ブロック

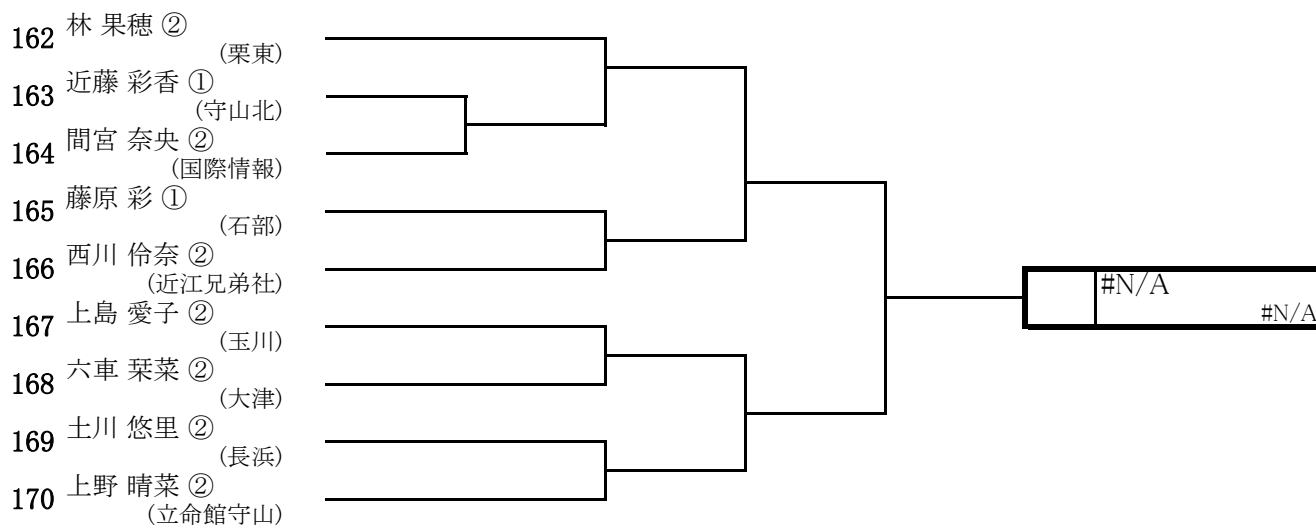

平成22年(2010年)度 滋賀県秋季高校総合体育大会テニスの部 女子シングルス予選

< V > ブロック

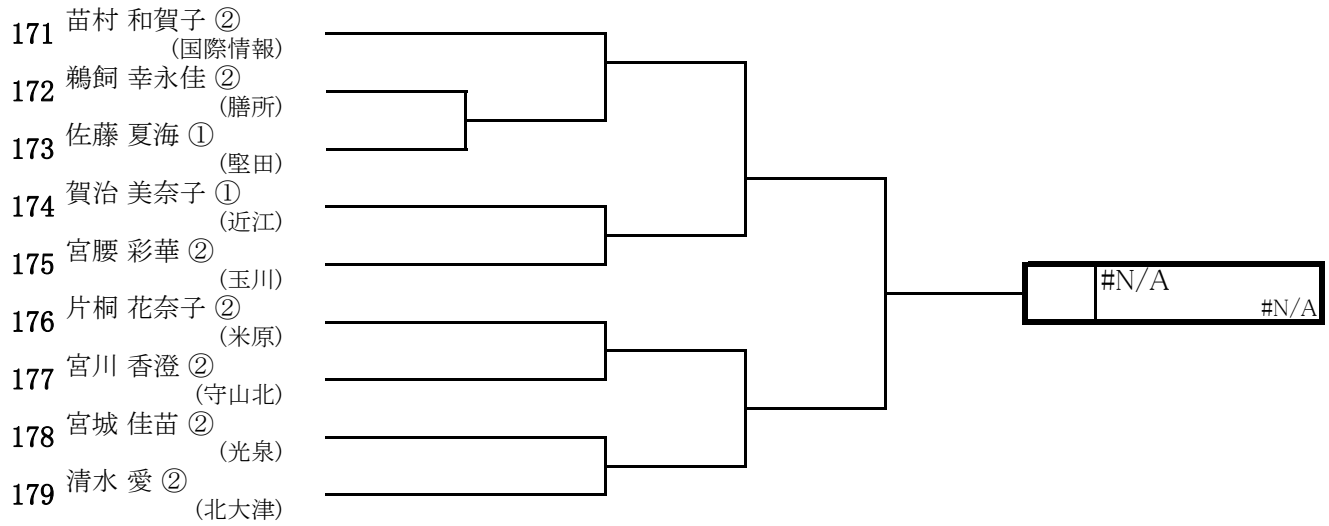

平成22年(2010年)度 滋賀県秋季高校総合体育大会テニスの部 女子ダブルス予選

< A > ブロック

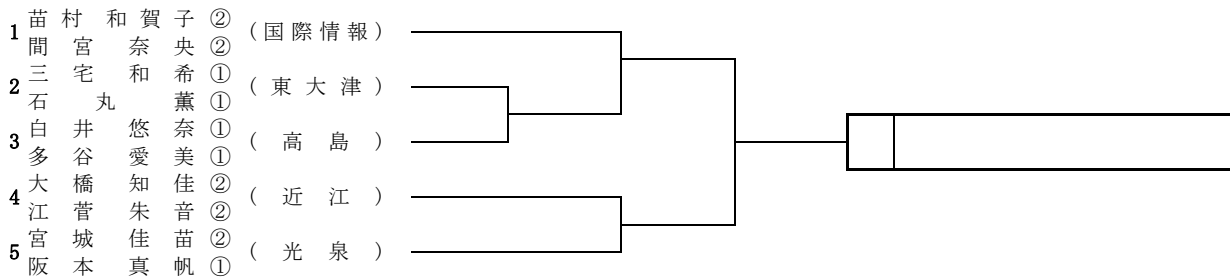

< B > ブロック

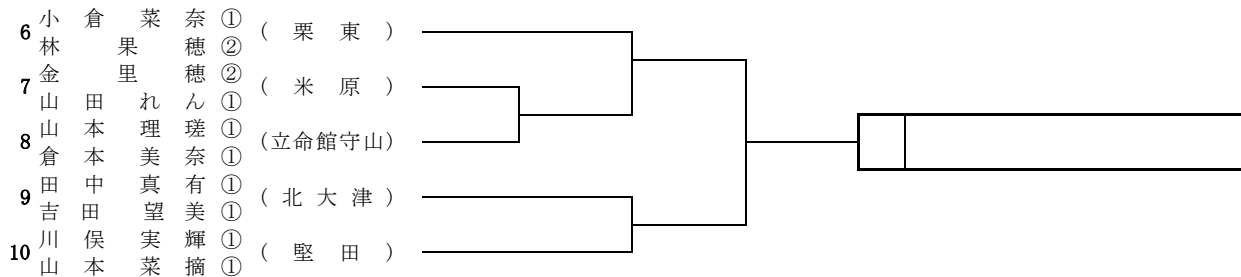

< C > ブロック

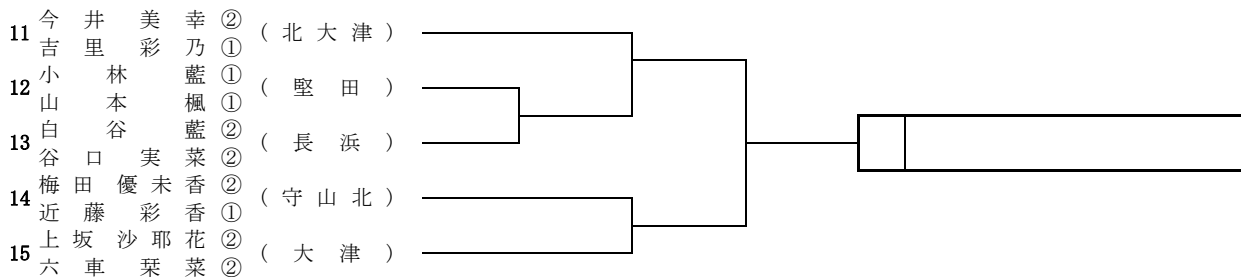

< D > ブロック

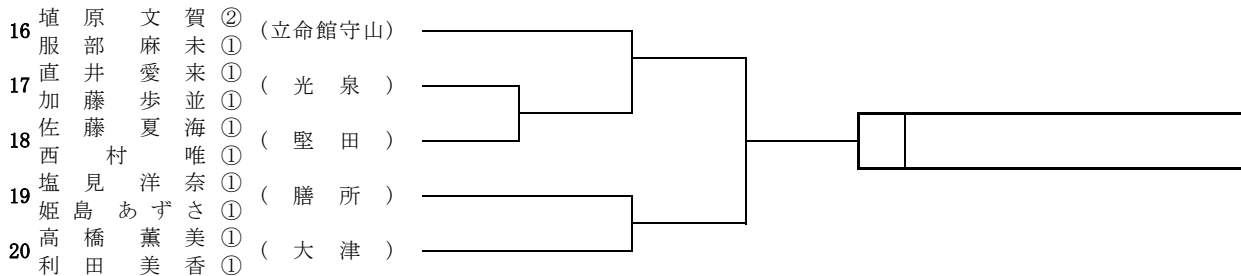

< E > ブロック

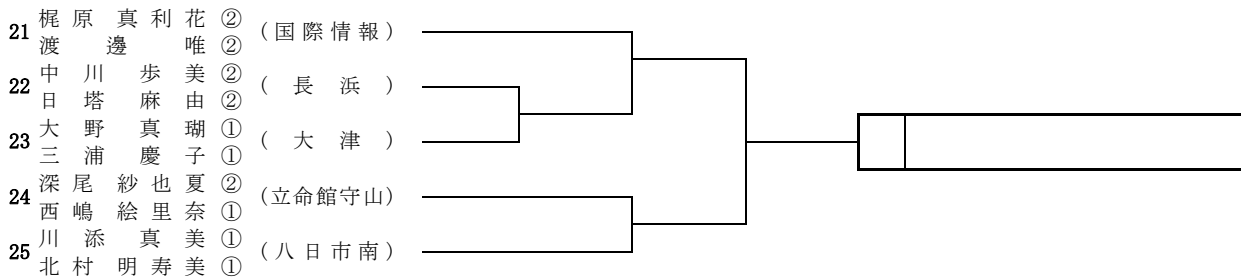

平成22年(2010年)度 滋賀県秋季高校総合体育大会テニスの部 女子ダブルス予選

< F > ブロック

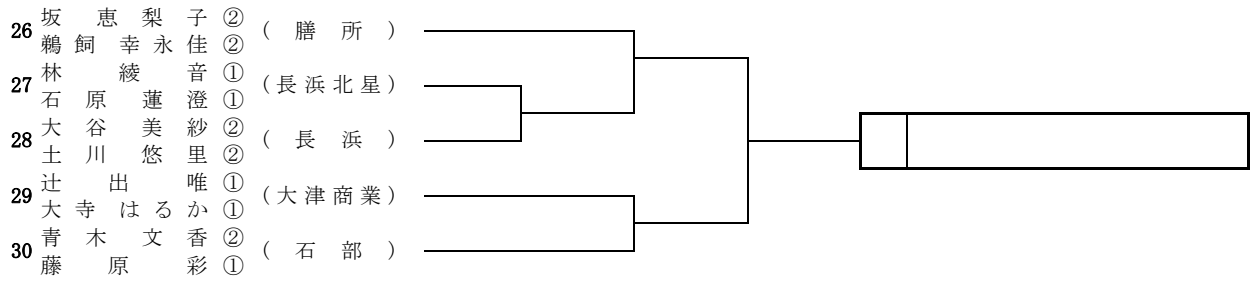

< G > ブロック

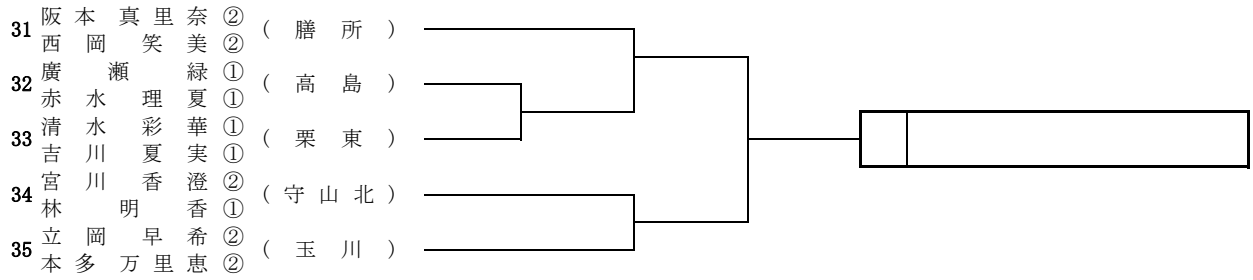

< H > ブロック

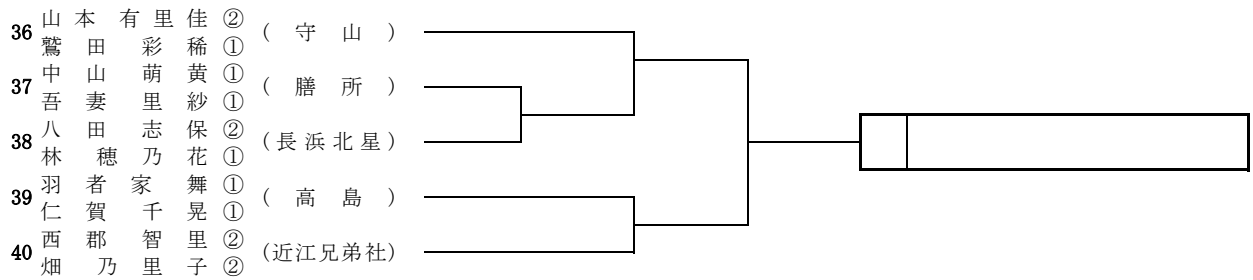

< I > ブロック

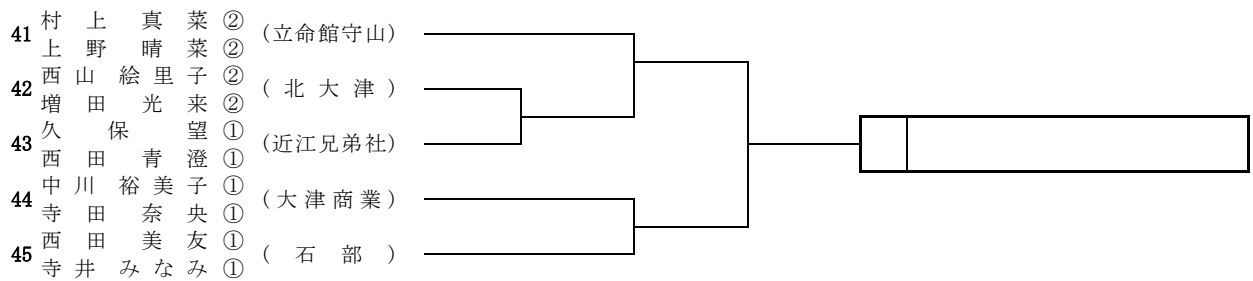

< J > ブロック

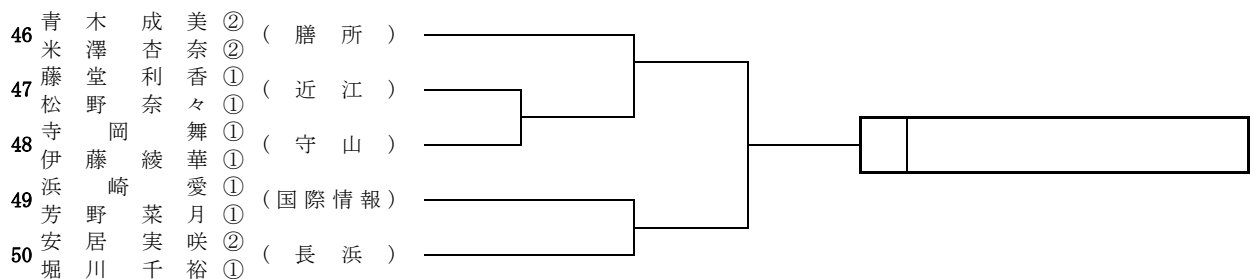

平成22年(2010年)度 滋賀県秋季高校総合体育大会テニスの部 女子ダブルス予選

< K > ブロック

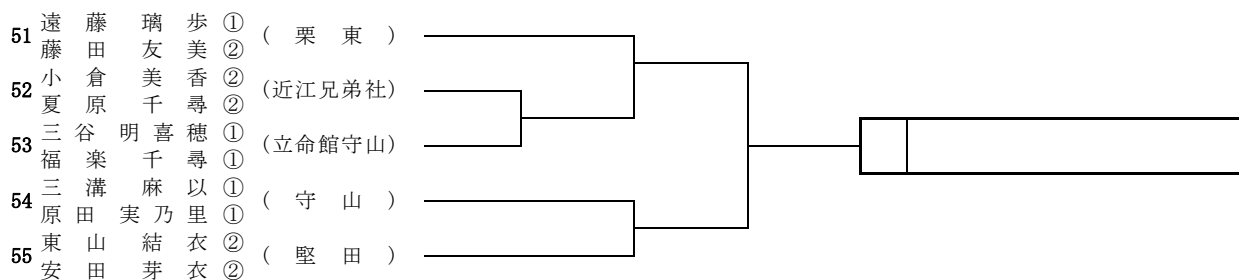

< L > ブロック

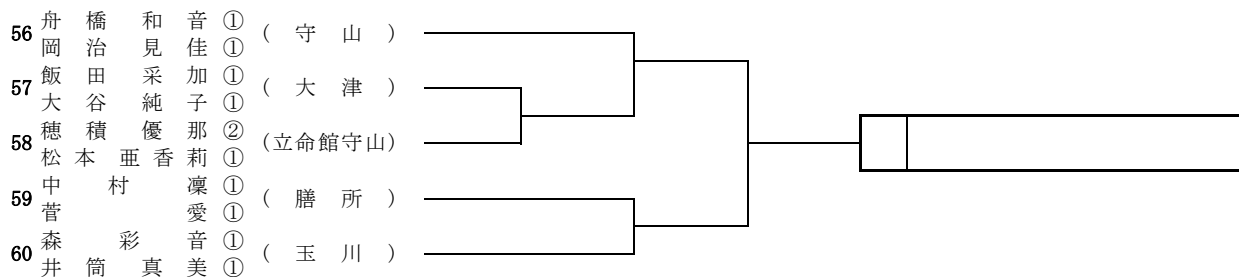

< M > ブロック

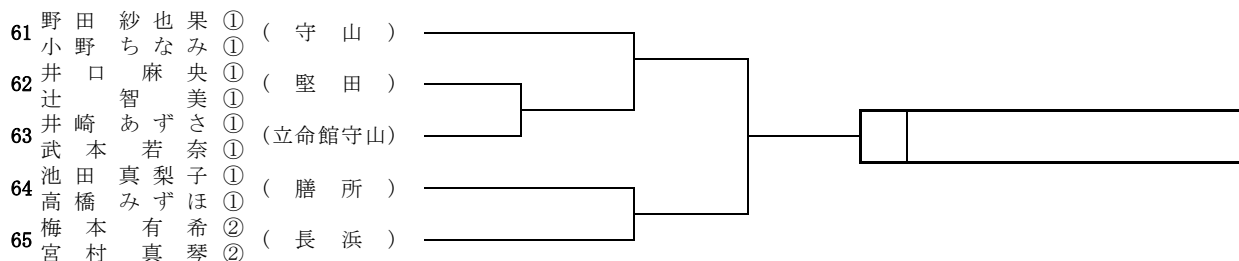

< N > ブロック

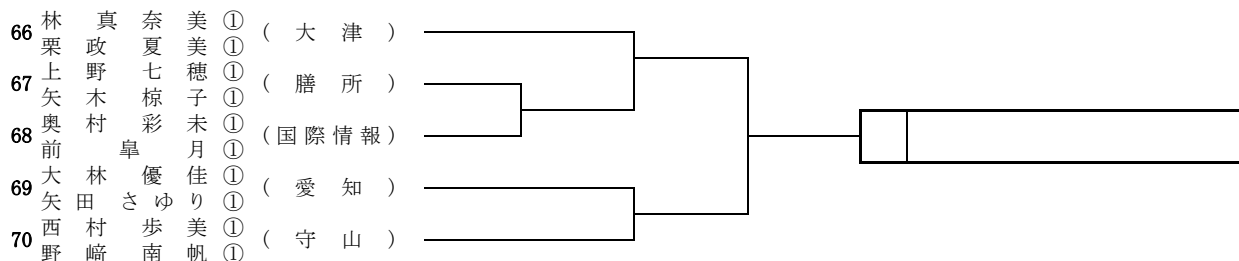

< O > ブロック

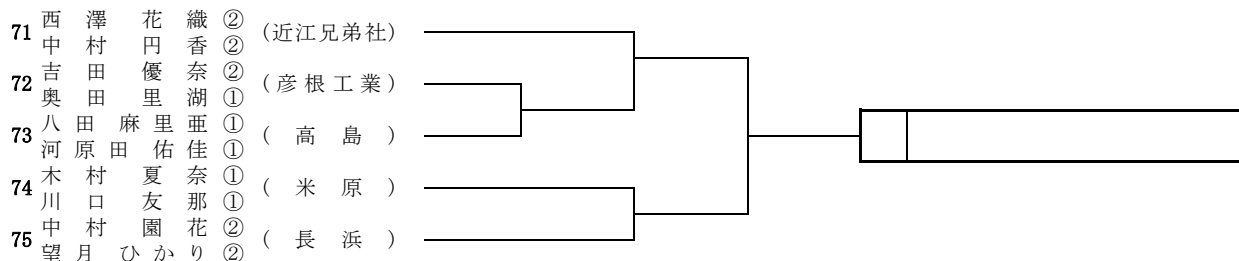

平成22年(2010年)度 滋賀県秋季高校総合体育大会テニスの部 女子ダブルス予選

< P > ブロック

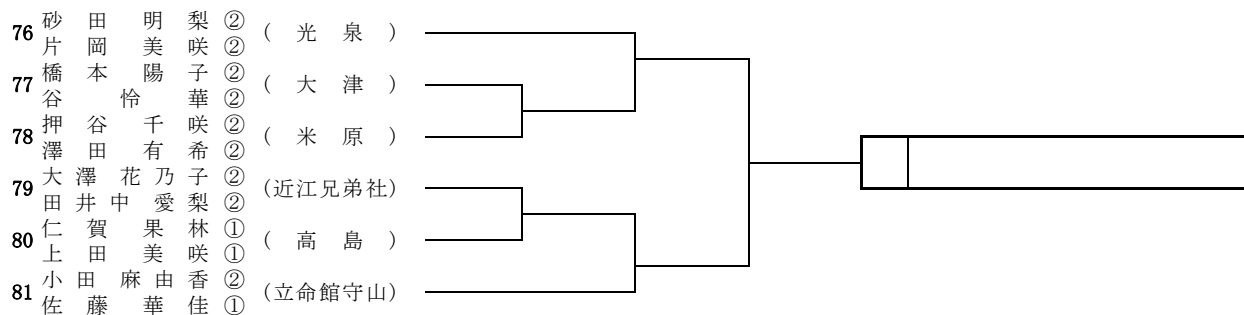

< Q > ブロック

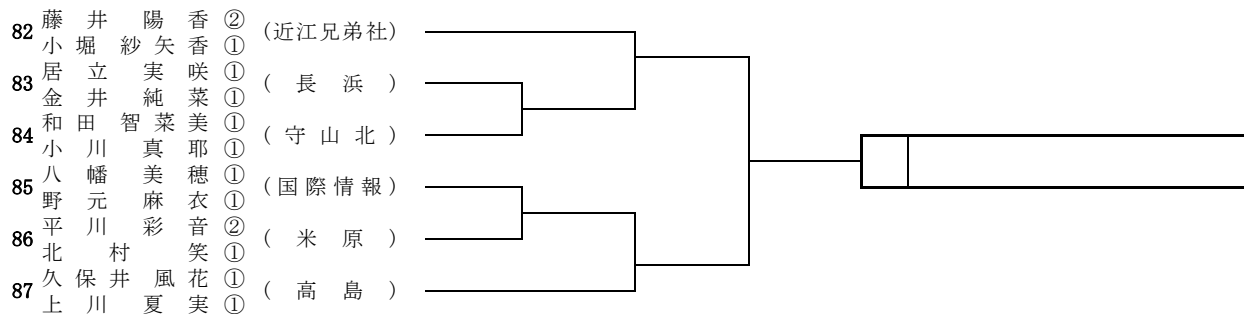

< R > ブロック

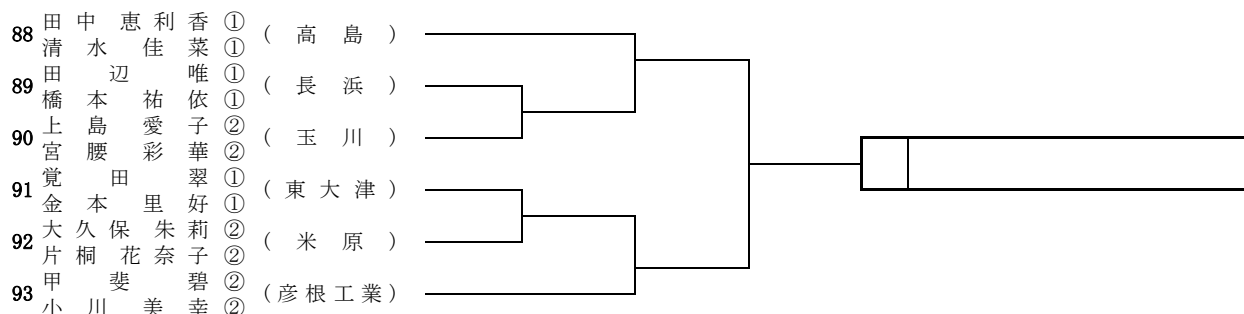

< S > ブロック

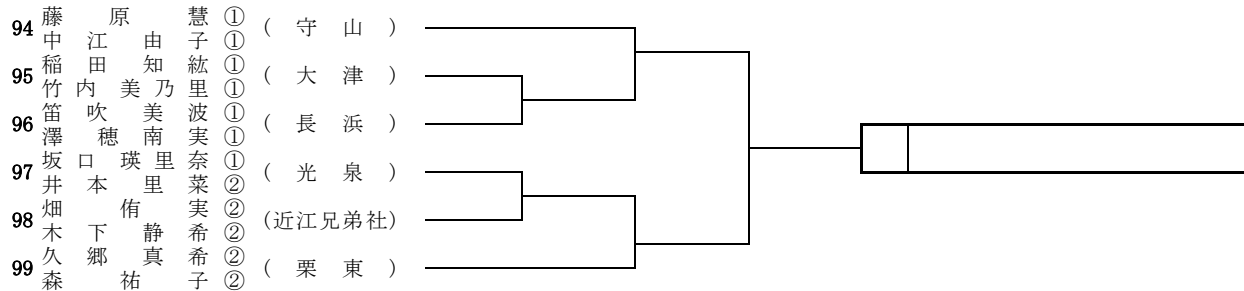

平成22年(2010年)度 滋賀県秋季高校総合体育大会テニスの部 女子ダブルス予選

< T > ブロック

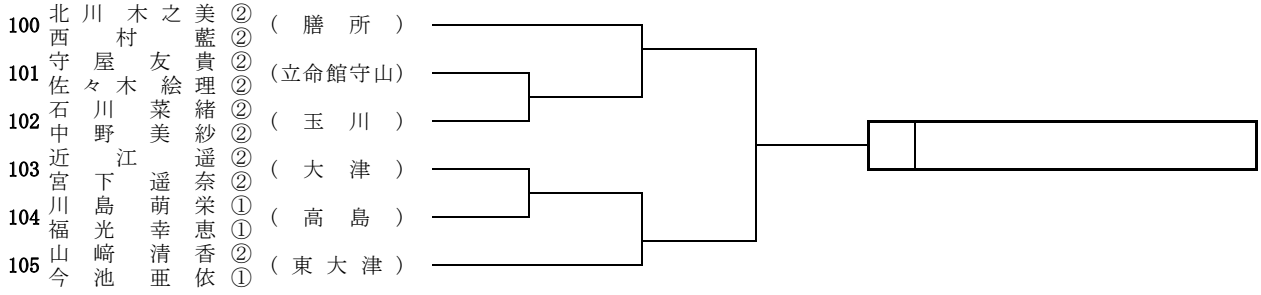

< U > ブロック

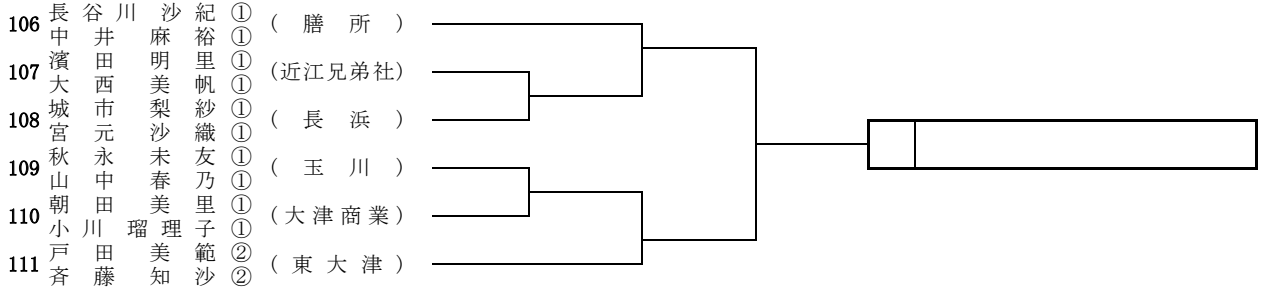

< V > ブロック

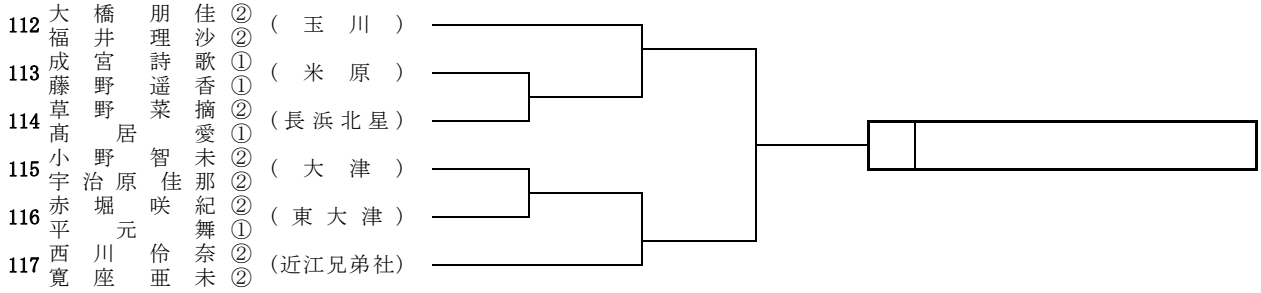

< W > ブロック

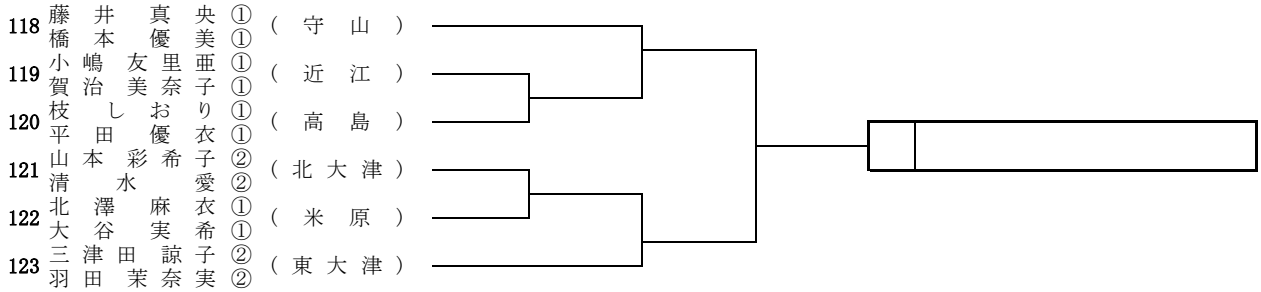

< X > ブロック

