

平成22年(2010年)度

滋賀県春季高校総体テニスの部 男子シングルス 本戦出場予定者

【各ブロック予選1位の選手】 祝 本戦出場

2010/05/29男子S予選(大石会場)結果

ブロック	予選 下 ロー 番号	選手名	学年	学校名		
1	1	真嶋 教史	③	東大津		
2	10	姑射 誠佳	③	東大津		
3	19	山元 俊英	③	光泉		
4	28	安田 勝太	③	光泉		
5	37	後藤 和也	③	栗東		
6	46	中西 泰輝	③	立命館守山		
7	55	池内 大道	③	米原		
8	64	福田 烈	③	滋賀学園		
9	73	田中 雄規	①	光泉		
10	82	大谷 温巳	③	膳所		
11	91	松居 昌志	③	伊吹		
12	100	園田 浩平	③	八幡		
13	117	吉村 優	②	八幡		
14	118	水谷 駿希	③	膳所		
15	127	杉原 達也	③	膳所		
16	136	川村 拓也	③	光泉		
17	145	山本 竜平	③	伊吹		
18	154	苅和 司	③	伊吹		
19	170	大野 悠希	②	近江兄弟社		
20	180	峯尾 卓見	②	光泉		
21	181	黒野 浩幹	③	膳所		
22	190	本郷 拓実	③	東大津		
23	199	大槻 文雄	③	光泉		
24	208	深田 龍哉	③	水口東		
25	221	森野 瑛樹	①	栗東		
26	226	山本 佑貴	②	日野		
27	243	福島 悠太	②	国際情報		
28	252	岩本 勇毅	③	東大津		
29	261	舟山 直希	②	膳所		
30	262	藤田 真輝	②	立命館守山		
31	271	伊藤 昂大	②	立命館守山		
32	288	平岡 輝己	②	北大津		

【予選免除選手(ストレートイン)】

本戦 下 ロー 番号	選手名	学年	学校名		
1	奥田 圭都	③	光泉		
6	南 直貴	③	光泉		
7	松崎 勝太	③	膳所		
12	久保 侑暉	②	栗東		
13	南 久遠	②	膳所		
18	大槻 俊介	③	光泉		
19	浅野 良祐	②	光泉		
24	田中 敏基	③	光泉		
25	坂上 良	①	光泉		
30	松井 慎也	②	堅田		
31	林 良雅	③	東大津		
36	中西 仁	③	東大津		
37	奥田 郁己	②	光泉		
42	森 響樹	③	東大津		
43	中井 宏輔	②	東大津		
48	石島 知希	②	光泉		

平成22年度 滋賀県高校春季総体テニス競技 男子シングルス予選

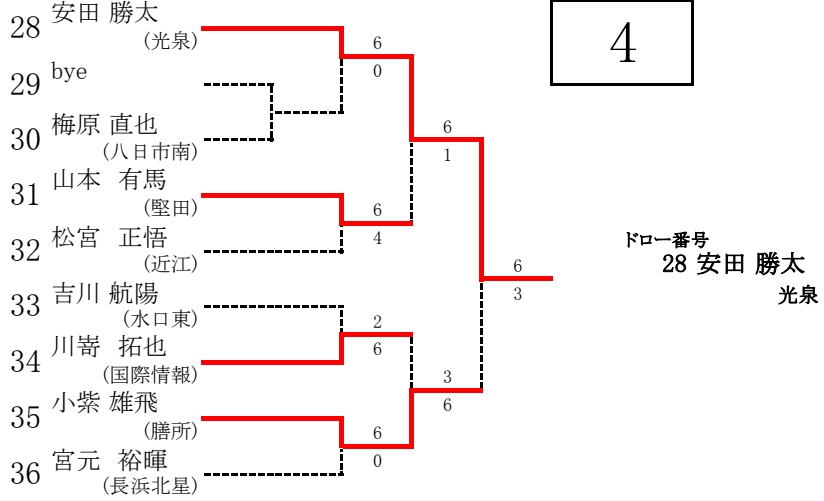
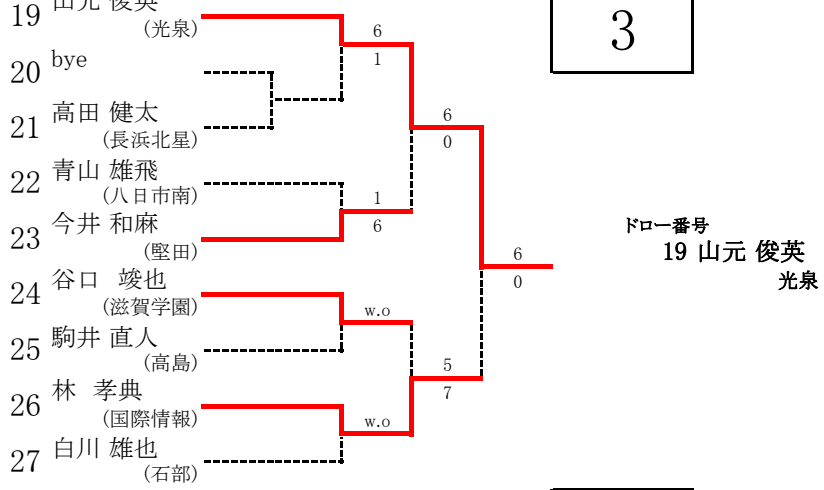
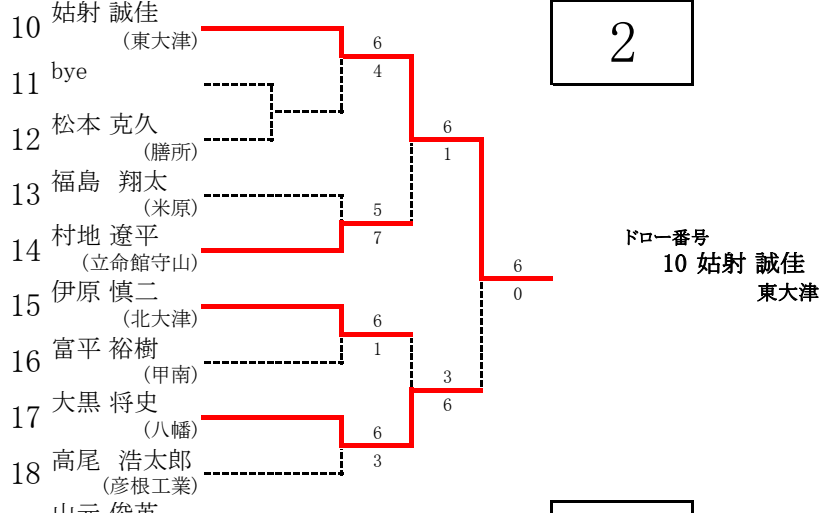
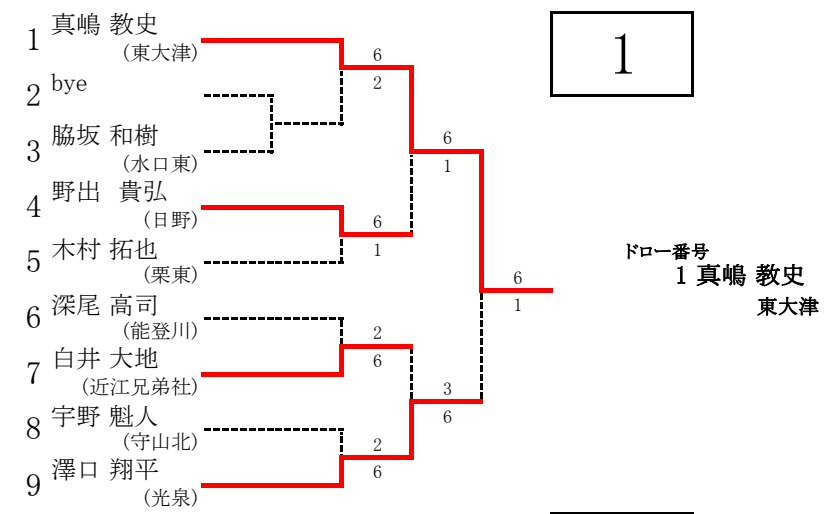

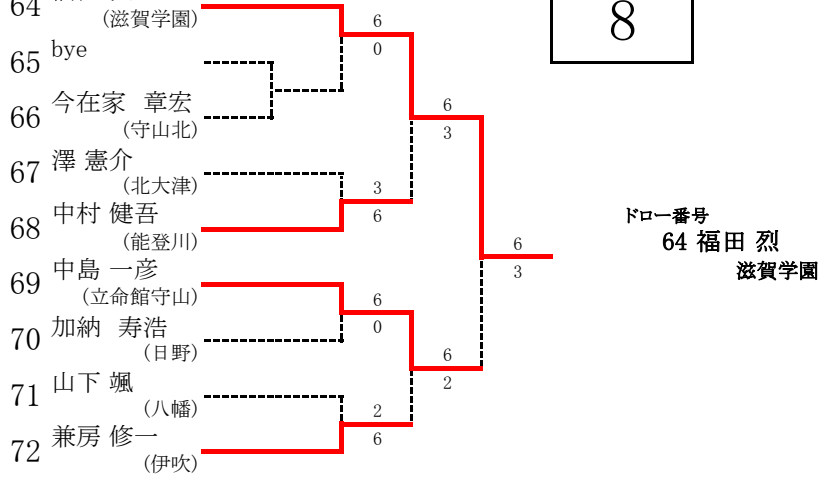
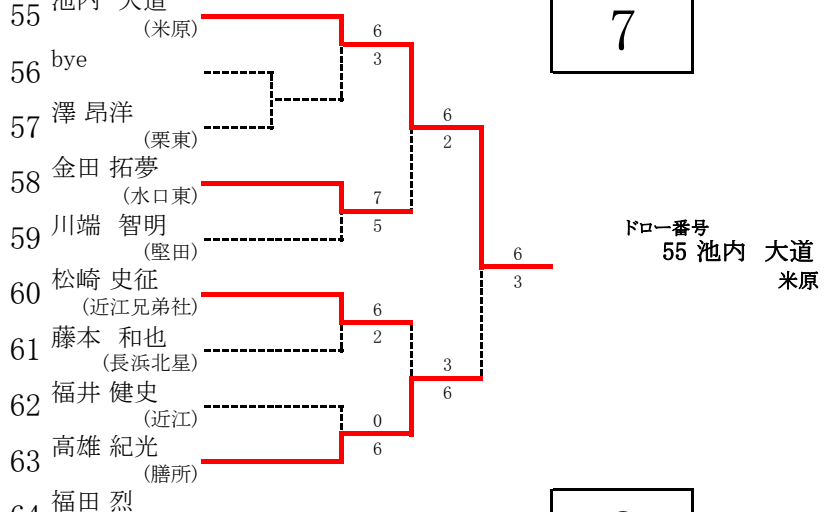
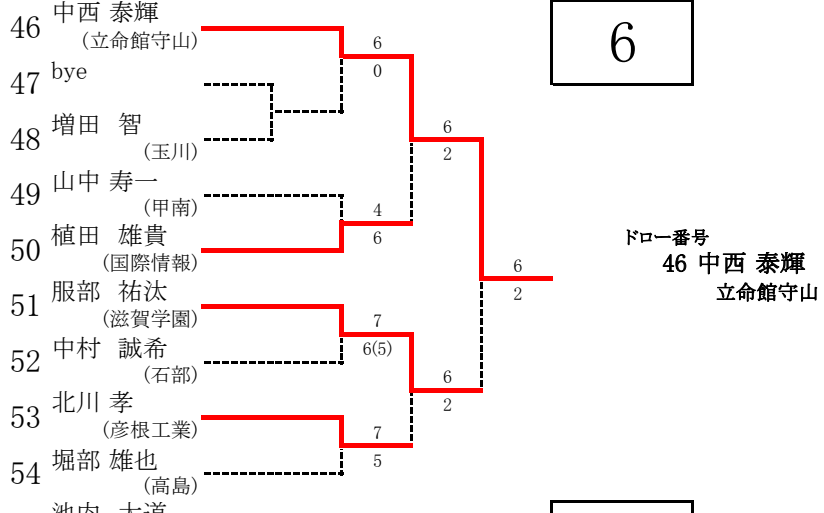
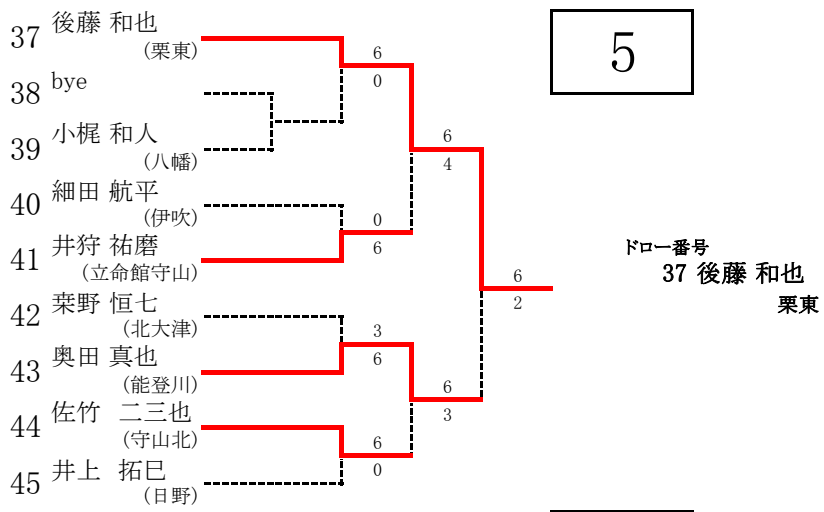

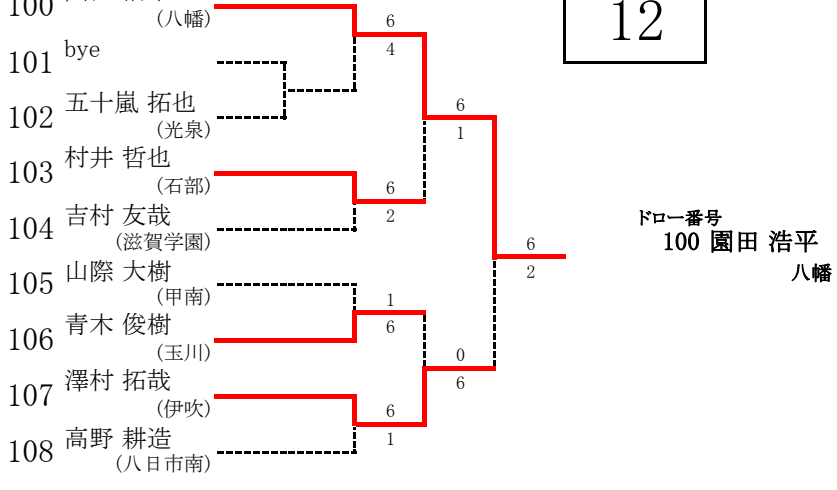
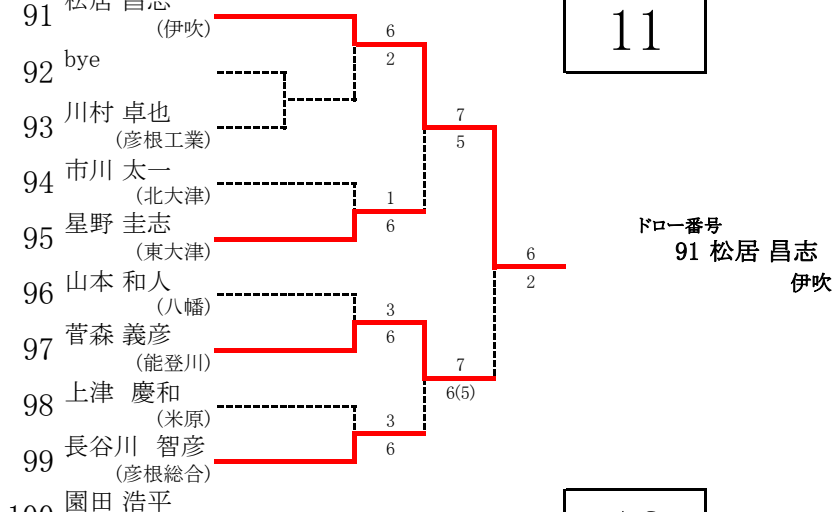
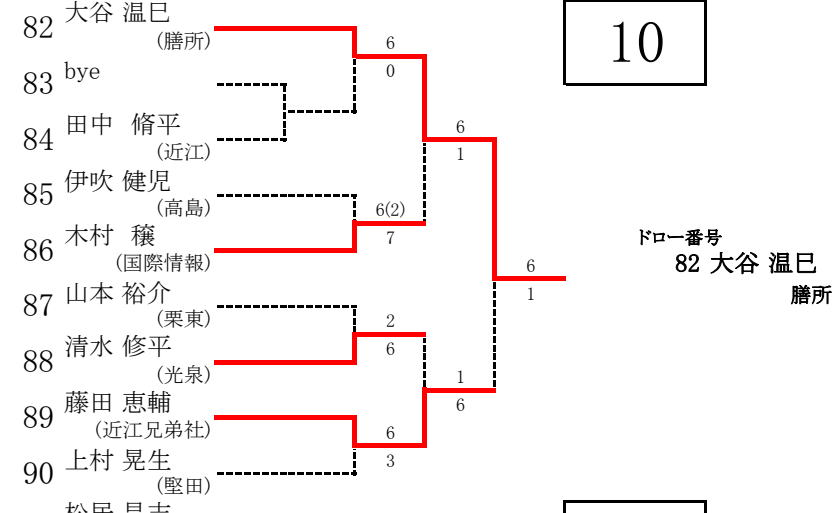
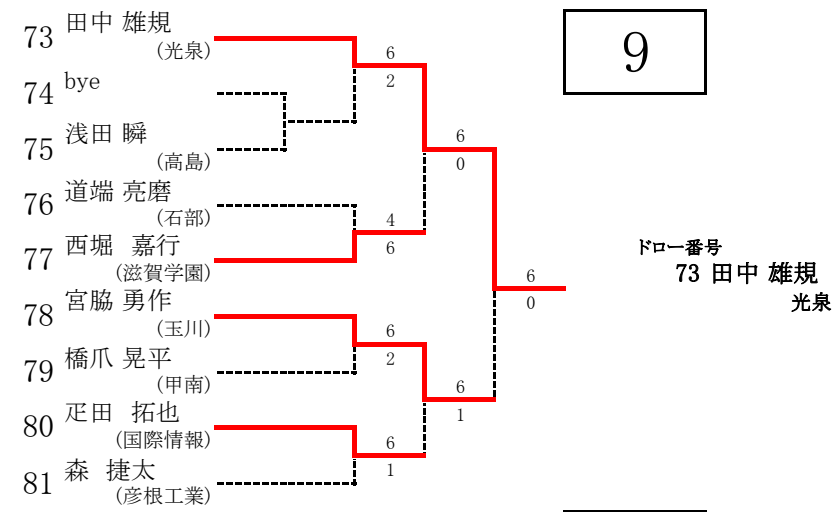

9

10

11

12

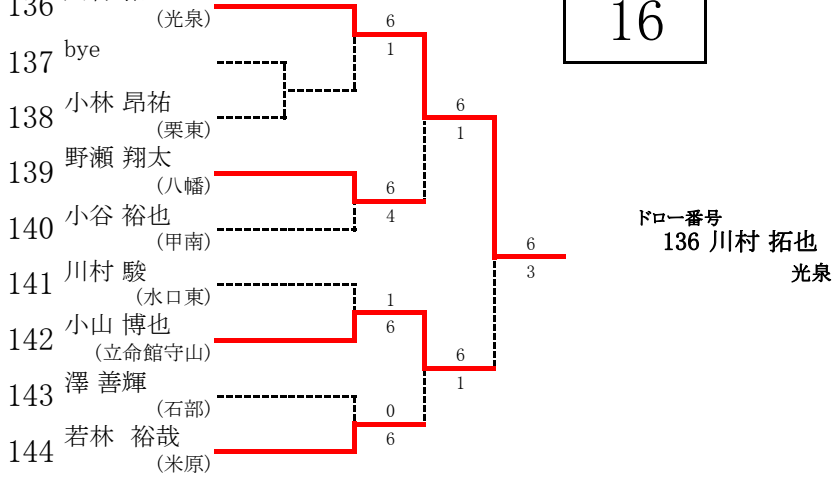
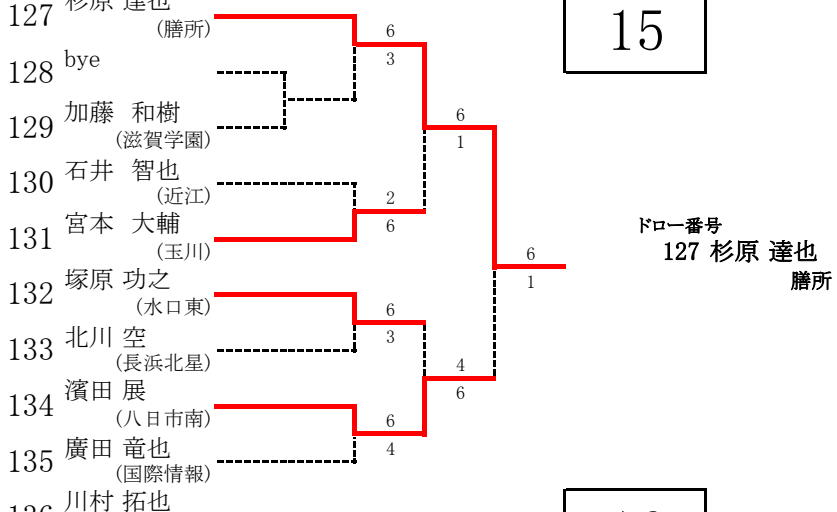
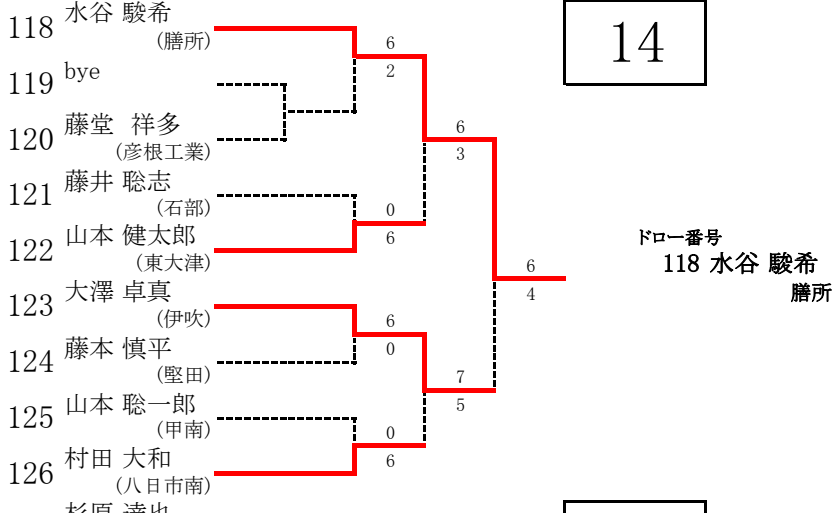
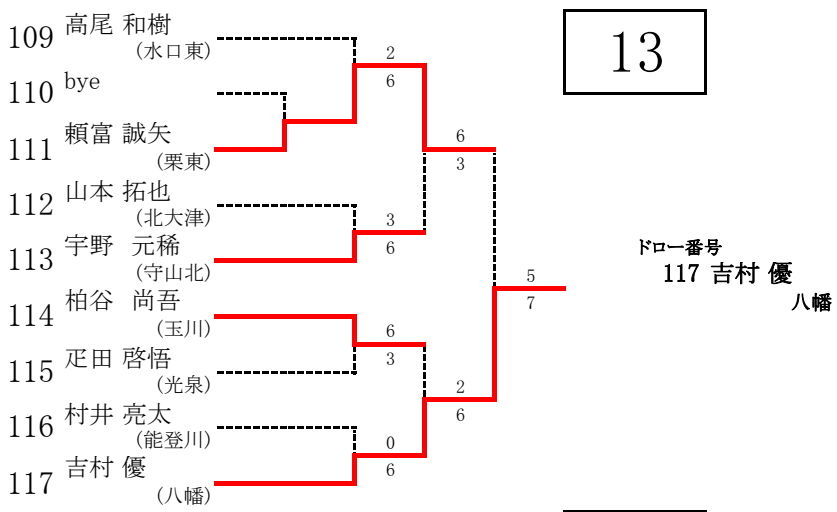

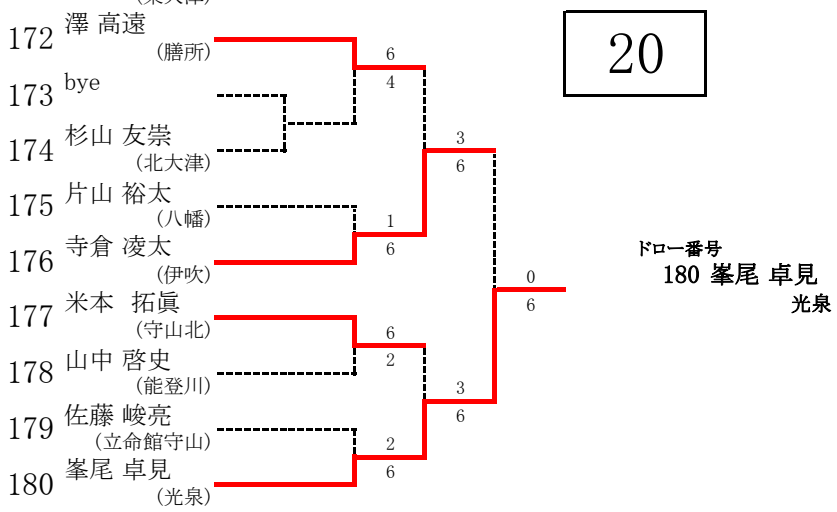
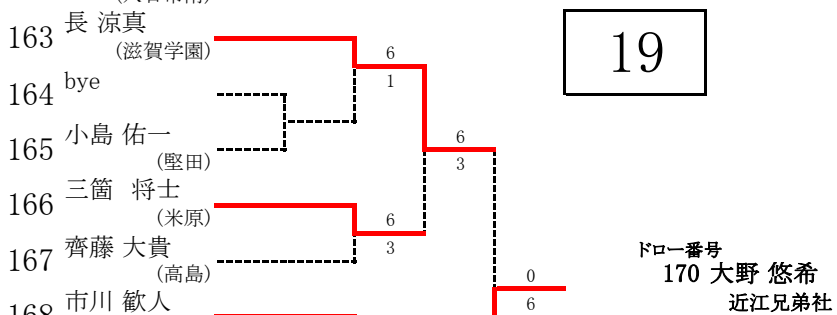
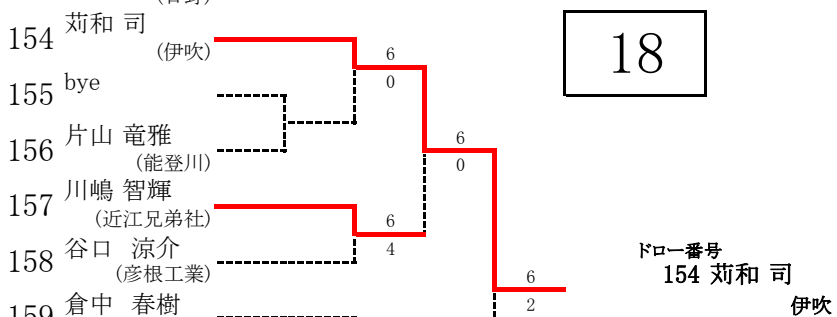
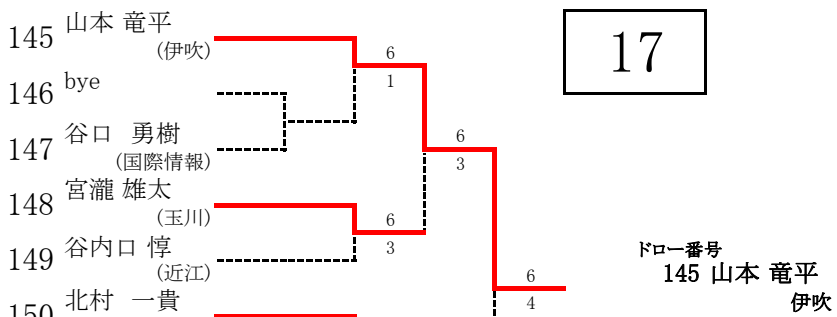

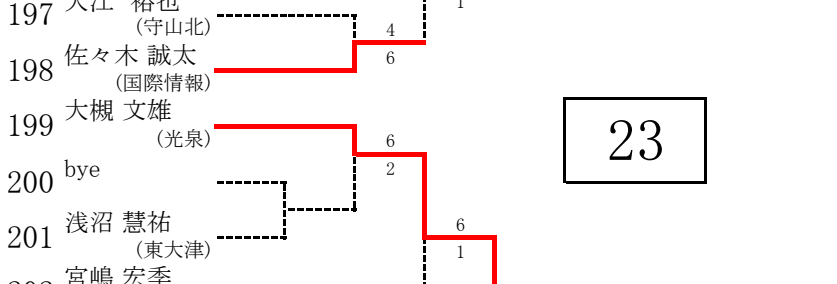
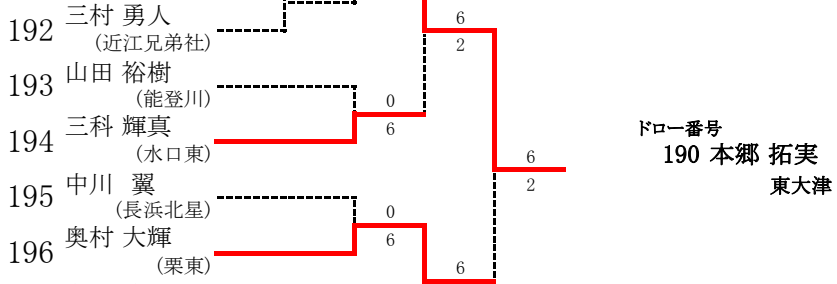
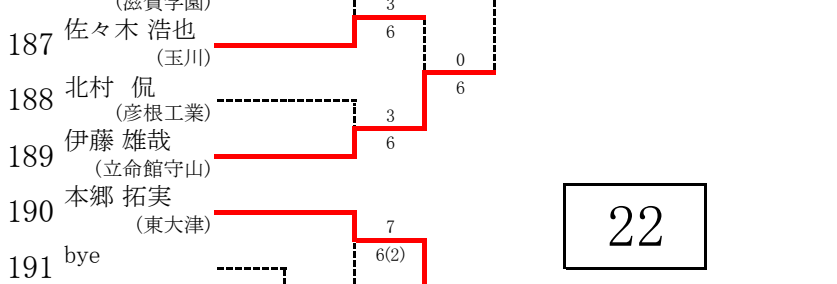
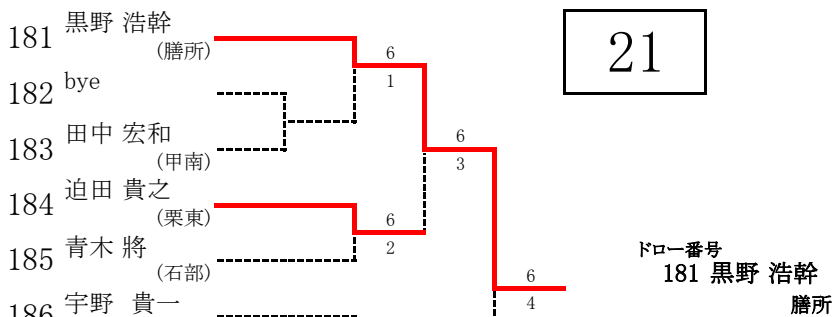

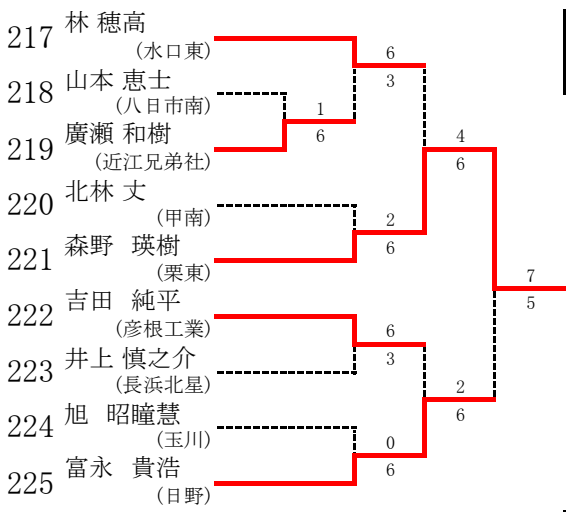

25

ドロ-番号
221 森野 瑛樹
栗東

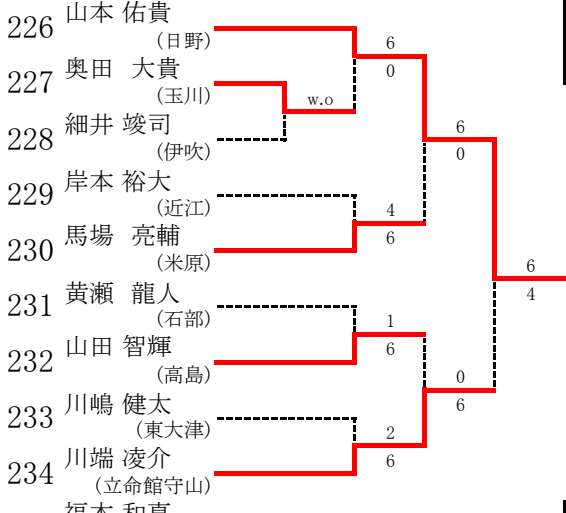

26

ドロ-番号
226 山本 佑貴
日野

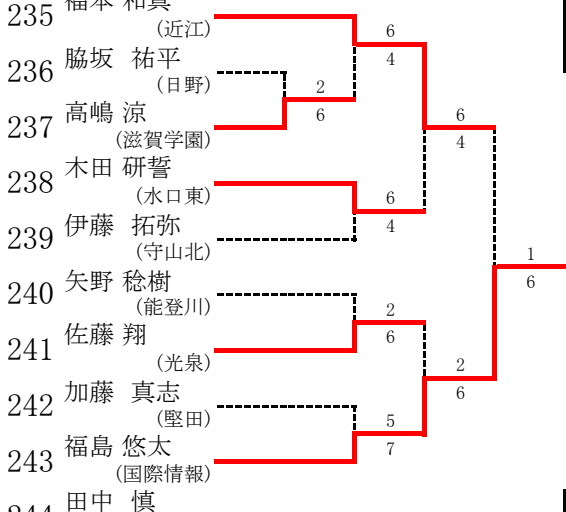

27

ドロ-番号
243 福島 悠太
国際情報

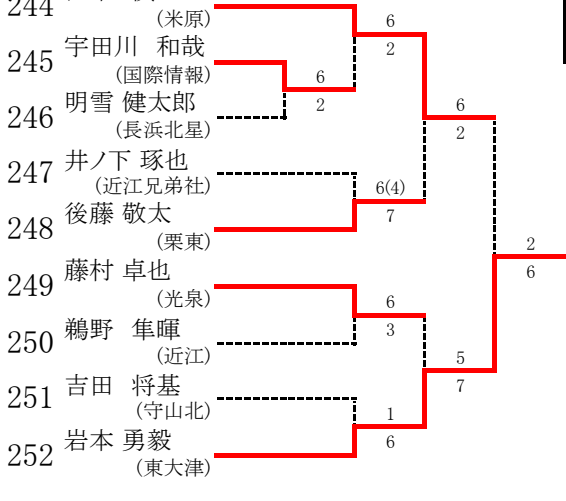

28

ドロ-番号
252 岩本 勇毅
東大津

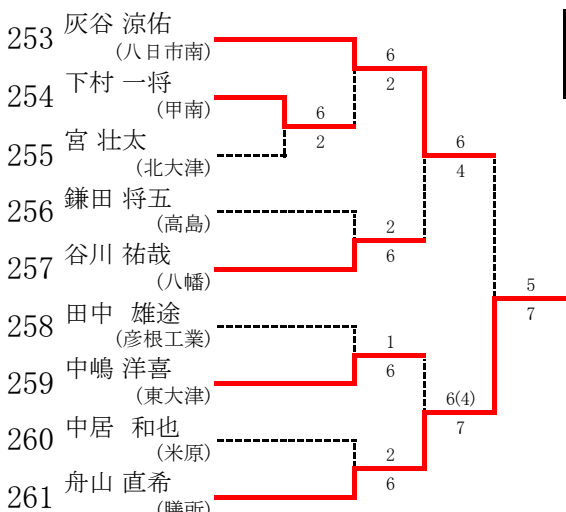

29

ドロウ番号
261 舟山 直希
膳所

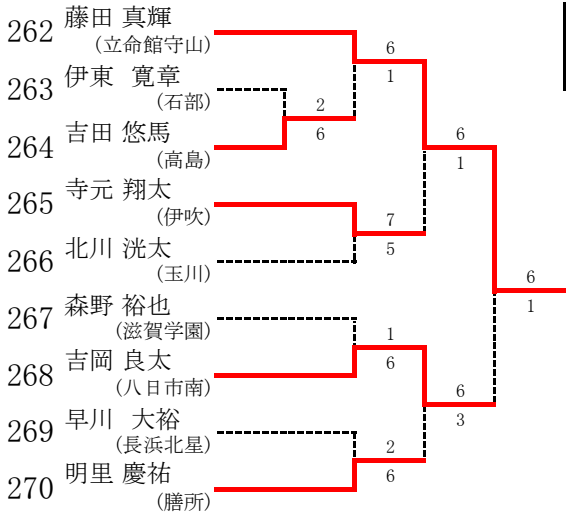

30

ドロウ番号
262 藤田 真輝
立命館守山

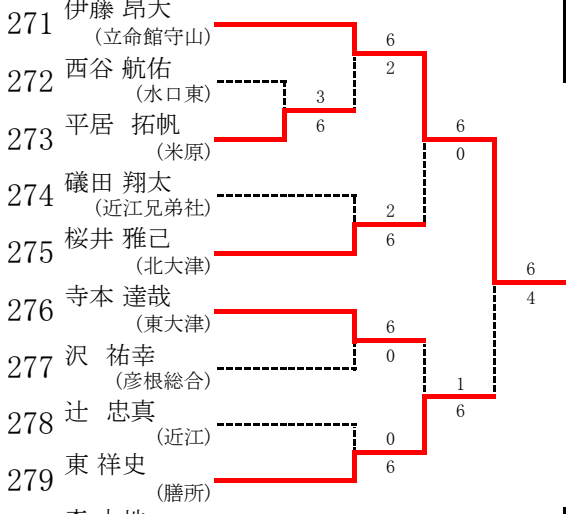

31

ドロウ番号
271 伊藤 昂大
立命館守山

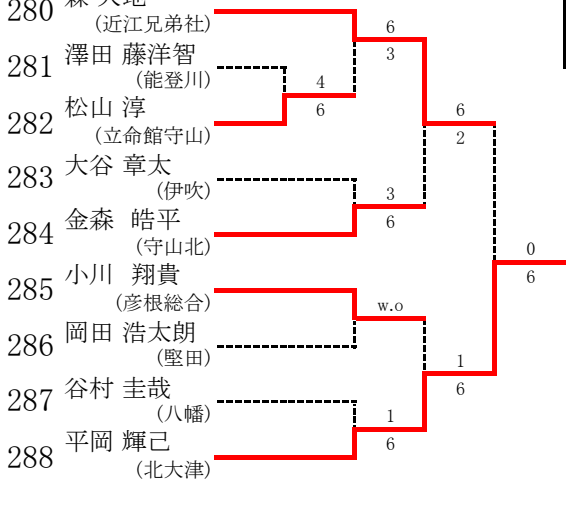

32

ドロウ番号
288 平岡 輝己
北大津